



z tools
Attrezzatura per trasformare i tuoi lavori in opere d'arte
2026

LAKE

4LEVEL

tornado

REPLACE



INDICE

Livellatori e distanziatori

- 8 - Sistemi di livellamento**
 - 08 - Sistema di livellamento a pressione - Like Level System
 - 10 - Sistema di livellamento a cuneo - 4 Level
 - 13 - Sistema di livellamento di emergenza - Replace
 - 14 - Sistema di livellamento a rotazione - T' Plus
 - 17 - Sistema di livellamento a rotazione - Tornado

- 18 - Distanziatori**
 - 18 - Distanziatori
 - 19 - Recuperabili

- 20 - Secchi e Recipienti**

- 22 - Strumenti per la stesura di adesivi per piastrelle**
 - 22 - Frattazzi lama acciaio
 - 23 - Cazzuole e cazzuolini

- 24 - Strumenti perstesura malte, fughe e giunti**
 - 24 - Spatola gomma
 - 25 - Stendiboiacca, spingiacqua e spandimalta
 - 26 - Frattazzo pulizia
 - 29 - Feltri Abrasivi
 - 30 - Microfibra e Spugne manuali

- 32 - Vaschetta lavafrattazzi**
 - 32 - Vaschetta lavafrattazzi 32 l
 - 33 - Vaschetta lavafrattazzi 15 l

- 34 - Confort sul lavoro**
 - 34 - Seggiolino
 - 35 - Ginocchiere

- 36 - Profili in alluminio**

- 38 - Strumenti per miscelare**
 - 38 - Miscelatore 750w e frusta miscelatore

- 39 - Strumenti di precisione**
 - 39 - Portamine matite legno, dima, raschiafughe

TAGLIO, ABRASIONE E MOVIMENTAZIONE

- 40 - Taglio e Abrasione**
 - 40 - Taglierina ad acqua - Railcut 125 inox
 - 42 - Smerigliatrice angolare I200w
 - 43 - Mini-smerigliatrice a batteria
 - 44 - Dischi da taglio
 - 48 - Mole dischi e platorelli Abrasivi
 - 49 - Abrasivi lamellari
 - 50 - Disco abrasivo in tungsteno, flangia per dischi in silicio
 - 51 - Mini disco diamantato, punte per ceramica in carbide
 - 52 - Foretto Diamantato
 - 54 - Fresa diamantata, adattatori fluido refrigerante e guide foretti
 - 55 - Spugne e Platorelli abrasivi

- 56 - Movimentazione**
 - 56 - Ventose a Pompa
 - 57 - Ventosa a batteria
 - 58 - Accostalastra e ventosa angolare
 - 59 - Ventose mono e doppia falda, solleva lastra, elevatore e mazzete gomma

- 60 - Tavoli da lavoro**

- 61 - Struttura alzalastra**

- 62 - Strumenti per la pulizia**
 - 62 - Scopa setole morbide
 - 63 - Scopa industriale e spazzolone industriale

- 64 - Attrezzatura generale**
 - 64 - Taglierini professionali
 - 66 - Strumenti di misurazione
 - 67 - Taglio Cappotto
 - 68 - Attrezzatura per intonaco
 - 70 - Applicatori schiuma poliuretana
 - 71 - Applicatori per materiali sciolti e in tubetti

- 72 - Espositori**

- 76 - Condizioni di vendita**

ATTREZZATURA GENERALE

STRUMENTI PER LA POSA

Benvenuto in 7C Tools.

Siamo un'azienda giovane e dinamica, specializzata nella produzione e distribuzione di attrezzature professionali per piastrellisti, nata con un'idea semplice: rendere il lavoro in cantiere più preciso, più veloce e più sicuro.



Ogni utensile che trovi in queste pagine nasce da un mix di studio delle materie prime, tecnologia produttiva avanzata e competenza del nostro team specializzato, per offrire standard qualitativi elevati e un prodotto autenticamente Made in Italy.

Una struttura organizzata per rispondere rapidamente alle esigenze dei rivenditori e dei professionisti della posa, in Italia e nel resto del mondo.

Dai sistemi di livellamento agli utensili per il taglio, dalla preparazione dei fondi alla pulizia in cantiere, il nostro catalogo è pensato per offrire una gamma completa di soluzioni dedicate alla posa di pavimenti e rivestimenti, con un'attenzione costante a innovazione, praticità e affidabilità.

Qui trovi strumenti progettati per lavorare meglio, non solo di più.

Benvenuto nel mondo 7C Tools.

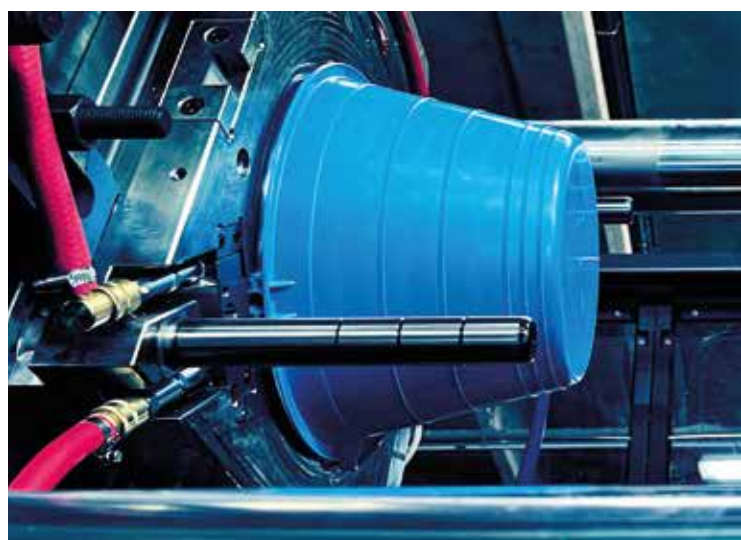

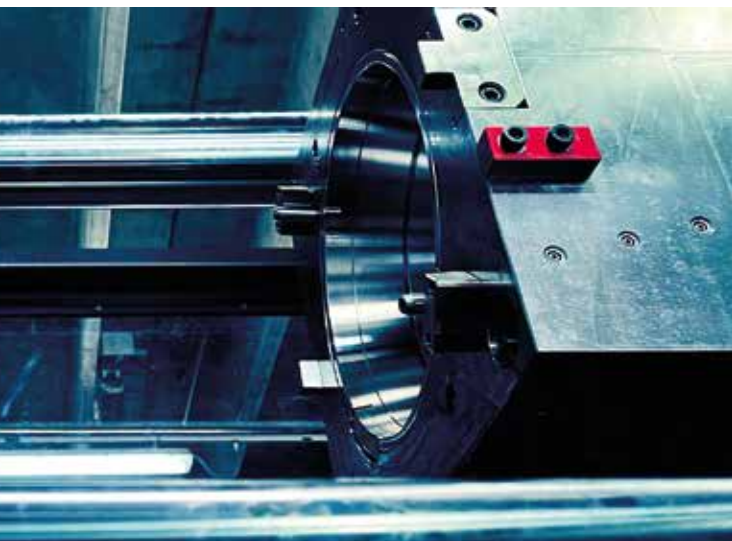
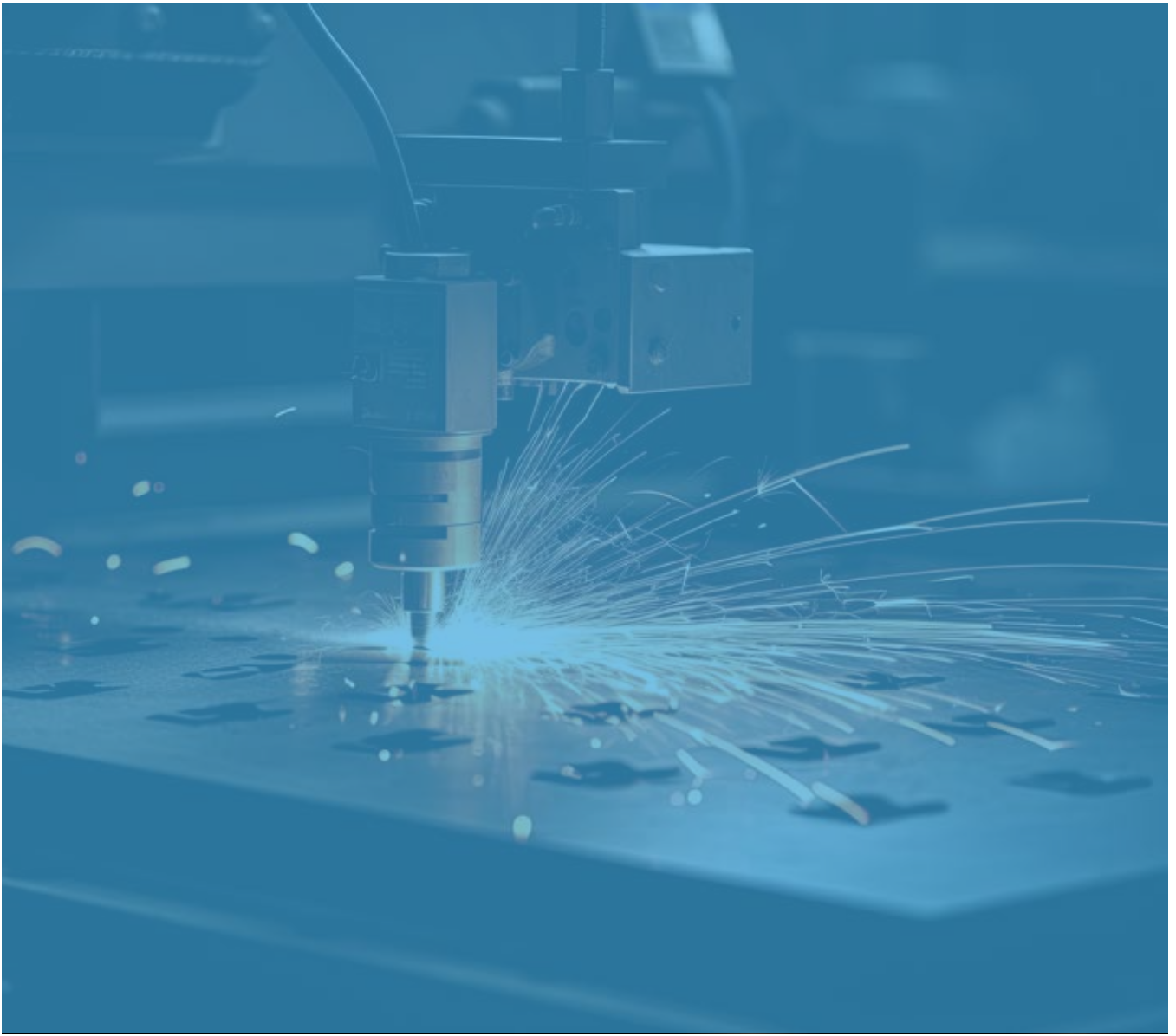



La gomma spugna è un materiale tecnico versatile, ampiamente utilizzato in edilizia per la realizzazione di spugne manuali e frattazzi. La sua origine risale al caucciù naturale, ottenuto dal lattice dell'albero della gomma. Il lattice viene raccolto tramite incisioni sulla corteccia dell'albero, da cui cola lentamente in contenitori.

La produzione della gomma spugna prevede l'aggiunta di agenti espandenti alla gomma naturale o sintetica, creando una struttura cellulare interna. Questa viene poi vulcanizzata e tagliata in panetti, che a loro volta sono ridotti in lastre di spessore variabile, pronte per l'impiego.

Le lastre sono impiegate ad uso diretto o per realizzare strumenti come frattazzi utilizzati nel settore edile, in particolare per la pulizia delle fughe e delle superfici, la finitura e la lisciatura delle superfici come intonaci.





COME CONTATTARCI



Una fitta rete commerciale sul campo composta da un team di esperti vi metterà al corrente di tutte quelle che saranno le novità e le strategie aziendali, vi illustrerà le varie promozioni e iniziative che proporremo durante tutto il corso dell'anno, e vi aiuterà nell'inserimento e nella scelta dei prodotti più adatti al vostro punto vendita.

Se invece avrete bisogno di interfacciarvi direttamente con l'azienda, potrete farlo compilando il form presente sul nostro sito internet, contattandoci alla nostra mail oppure chiamando direttamente in azienda, dove troverete la voce cortese e disponibile del nostro personale

che vi guiderà al meglio, e dove necessario, vi metterà in condizione, di parlare direttamente con la persona o l'ufficio di vostro interesse.

In un mondo dove i ritmi sono sempre più forsennati, vi terremo sempre aggiornati su tutti i vari processi e sviluppi che seguiranno una vostra richiesta, o un vostro ordine, dalla fase di produzione, fino ad arrivare alla consegna.

Visita il nostro sito internet
www.7ctools.com

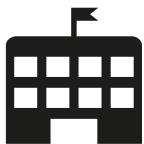
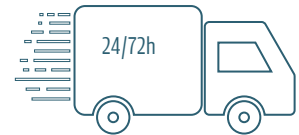

Sede amministrativa
 Via E. Mattei 141
 62014 Corridonia (MC) - ITALIA
 Telefono +39 0733 522 243
 Whatsapp/cell - +39 339 34 63 870



Unità produttiva
 Via G. D'Annunzio, 3,
 62010 - Appignano (MC)



Unità di Imballaggio
 Via dei Mestieri, 9
 62014 - Corridonia (MC)



Unità logistica
 Via E. Mattei, 143
 62014 - Corridonia (MC)



LIKE

Level System



PATENT
PENDING

La nostra azienda è orgogliosa di presentare un **innovativo** sistema di livellamento per piastrelle, frutto di un intenso lavoro di **ricerca e sviluppo**. Grazie a un team di esperti dedicati, abbiamo creato una soluzione che garantisce una **posa perfetta**, un risultato estetico impeccabile e una **resistenza superiore rispetto alla media degli articoli simili sul mercato**. Questo traguardo è stato possibile grazie alla stretta collaborazione con gli **addetti del settore**, che hanno fornito preziosi feedback e suggerimenti durante ogni fase del progetto.

Il nostro nuovo sistema non solo **semplifica e velocizza il lavoro** degli installatori, ma migliora significativamente la qualità delle installazioni, offrendo un valore aggiunto che si traduce in maggiore soddisfazione per i clienti. Inoltre, è stato

progettato con un'attenzione particolare per i formati con spessori importanti, garantendo una livellazione impeccabile anche in situazioni complesse.

Il **Like Level System**, questo è il nome che abbiamo scelto per questo innovativo sistema di posa, è un prodotto **Patent Pending**. Per realizzarlo, siamo partiti da una problematica comune a tutti i livellatori: il contatto tra l'elemento pressore e il supporto da livellare. Questo contatto porta spesso a spiacevoli inestetismi, come macchie e graffi sulle superfici del supporto da livellare. **Il Like Level System**, infatti, **non trasmette rotazioni o spostamenti sfregando sulle superfici**, ma trasforma tutta la forza in pressione, proprio come in una morsa. Questo, **oltre a non graffiare o macchiare le superfici, non sposta i supporti, ma anzi li blocca in posizione**,

aiutando a mantenere costante il giunto ed evitando inestetismi. Questo aspetto è fondamentale per garantire un risultato finale esteticamente perfetto e durevole nel tempo.

Un altro punto cruciale consiste nella velocità di utilizzo. Infatti, il **Like Level System** non ha bisogno di pinze o altri componenti come protezioni per le piastrelle. Una volta terminata la posa, per separare i due elementi basterà semplicemente rilasciare il grilletto, prima o dopo aver rotto il tirante. Questo sistema non solo rende **il processo di installazione più rapido e semplice, ma riduce anche il rischio di errori**, aumentando l'efficienza e la produttività degli installatori. Inoltre, la semplicità del Like Level System consente anche agli installatori meno esperti di ottenere risultati professionali con facilità.



Code
0031992 Pressore - 75 pz
0031991 Pressore - Sfuso

Peso	U/m	Box	Barcode
	Box	6	8054806646537
	Pz	450	8054806646520



1 Bancale
24 Scatole
60X40X35



Spessore

3 - 21 mm

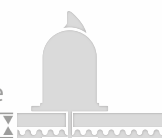

Guida per l'installazione

- **Applicare l'adesivo per piastrelle:** Inizia stendendo uniformemente l'adesivo sulla superficie da piastrellare, utilizzando una spatola dentata. Assicurati che la copertura sia omogenea per garantire un'adesione perfetta delle piastrelle.
- **Posizionare la prima piastrella:** Colloca con cura la piastrella sopra l'adesivo appena steso. Premi per assicurarne l'adesione, mantenendo un piccolo movimento di rotazione per stabilizzare la piastrella e distribuire l'adesivo in modo uniforme sotto di essa.
- **Inserire il tirante:** Posiziona il tirante con la base sotto la superficie inferiore della piastrella. Assicurati che metà della base sia al di sotto della piastrella e che il setto verticale del tirante sia a contatto con il bordo della piastrella. Questo passaggio è cruciale per garantire un livellamento preciso.
- **Posizionare la seconda piastrella:** Disponi una seconda piastrella accanto alla prima, facendo combaciare il suo bordo con l'altro lato del setto verticale del tirante e appoggiandola sulla metà libera della base.
- **Inserire l'elemento pressore:** Posiziona l'elemento pressore sopra il tirante, con il lato lungo perpendicolare al setto verticale del tirante. Questo dispositivo aiuta a livellare e mantenere la posizione delle piastrelle durante l'asciugatura.

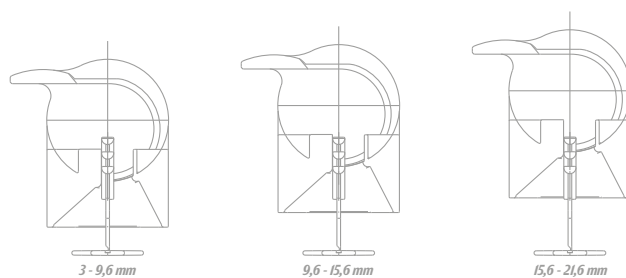

- **Regolare il livellamento:** Ruota il grilletto dell'elemento pressore verso l'alto fino a raggiungere il livellamento desiderato. In questa fase, il sistema selezionerà automaticamente la sezione più adatta per livellare la superficie, assicurando una finitura perfetta e uniforme.
- **Rimozione del sistema di livellamento:** Una volta che l'adesivo si è completamente asciugato, sarà possibile procedere alla rimozione del tirante. A questo punto, il tirante verrà spezzato con l'elemento pressore ancora attaccato, lasciando la superficie liscia e senza irregolarità.
- **Rimozione del tirante per un futuro riutilizzo:** Dopo aver rimosso tutti i tiranti, si potrà estrarre rapidamente il tirante ancora bloccato nell'elemento pressore semplicemente rilasciando il grilletto. Questo passaggio libererà l'elemento pressore per i futuri utilizzi.

Livella da 4 a 21 mm con un solo prodotto



Tiranti per sistema di livellamento Like da 4 a 21 mm



Code	H-max	U/m	Box	Barcode
0032000 Like STD 1.0 mm - 250 pz	21 mm	Sac	20	8054806646544
0032020 Like STD 1.5 mm - 250 pz	21 mm	Sac	20	8054806646551
0032040 Like STD 2.0 mm - 250 pz	21 mm	Sac	20	8054806646568

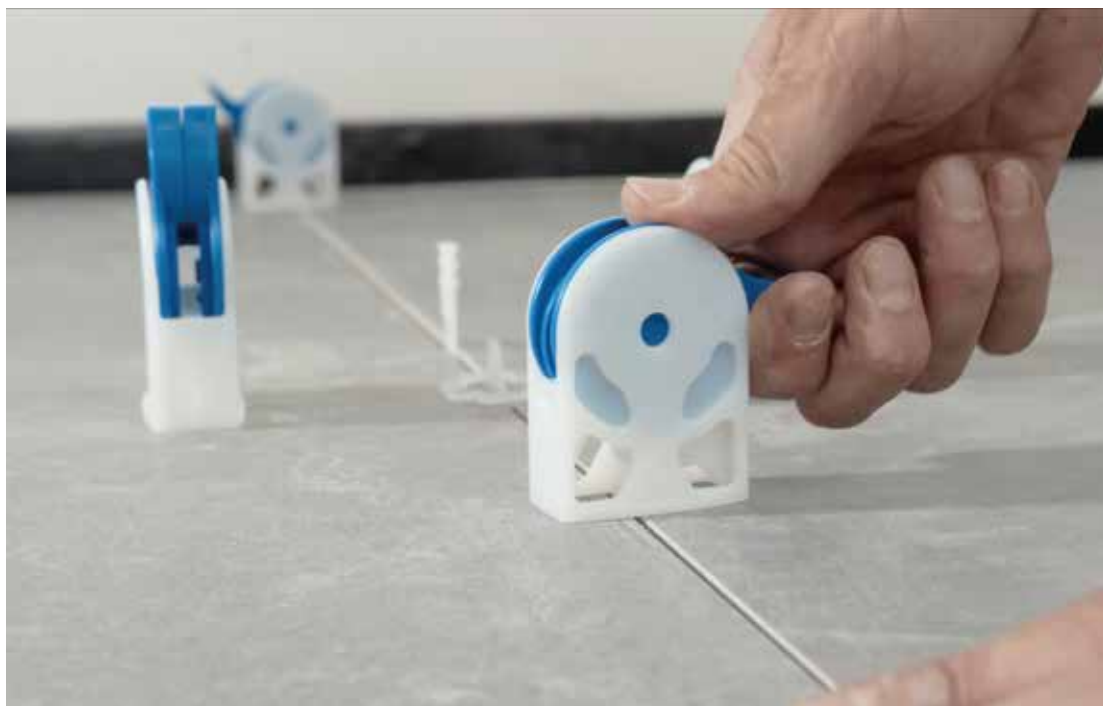



Sistema di livellamento a Cuneo

Il "4 Level" è la nostra personale rivisitazione del classico sistema di livellamento, il cuneo. I punti di forza di questo prodotto sono:

- Resistenza
- Precisione
- Affidabilità
- Qualità

La maggiore dimensione dei setti verticali del tirante aumenta di molto la resistenza, la superficie inclinata alla base facilita l'inserimento tra la superficie di montaggio e la piastrella, il "passo" del cuneo è preciso e costante.

Tutto questo rende il 4 Level il migliore in campo.



Pinze Manuali per sistema di livellamento a Cuneo



Code	Peso	U/m	Box	Barcode
0032585 Pinza Metallo	0,40 kg	Pz		8054806643390

Pinza in metallo per sistema di livellamento a cuneo, provvista di plastiche paracolpi, e di regolazione di apertura, chiusura e di corsa. Impugnatura in plastica ergonomica. In confezione appendibile.



Code	Peso	U/m	Box	Barcode
0032586 Pinza Nylon	0,30 kg	Pz		8054806645394

Pinza in Nylon per sistema di livellamento a cuneo, leggera e resistente, provvista di regolazione di apertura, chiusura e di corsa. Impugnatura in plastica ergonomica. In confezione appendibile.

Cuneo per sistema di Livellamento



Costole di irrigidimento

Code	Peso	U/m	Box	Barcode
0032590 Cuneo 4Level - 75 pz	0,70 kg	Sac	20	8054806643727
0032593 Cuneo 4Level - 100 pz	0,90 kg	Sac	14	8054806645684
0032591 Cuneo 4Level - Sfuso	15 kg	Pz	1600	8054806643345

Cuneo di Livellamento dimensione 21 mm per 23 mm altezza 18 mm. Costole interne di irrigidimento.



Code	Peso	U/m	Box	Barcode
0032600 Cuneo Light - 75 pz	0,50 kg	Sac	20	8054806646216
0032601 Cuneo Light - Sfuso	11,4 kg	Pz	1600	8054806646209

Cuneo di Livellamento dimensione 21 mm per 23 mm altezza 18 mm.

Accessori per sistema di Livellamento a Cuneo



Code	U/m	Box	Barcode
0032587 Cover 4Level - 50 pz	Sac	24	8054806645875
0031587 Cover universale - 75 pz	Sac	24	8054806645370

La cover di protezione evita che il cuneo entri in contatto diretto con il supporto da livellare creando uno scivolamento del supporto nel senso di ingresso del cuneo, inoltre evita graffi e macchie.



Code	U/m	BoX	Barcode
0032584 Staffa ad angolo - 10 pz	Sac	6	8054806645806

Staffa in plastica rigida per la posa in posizione ortogonale di piastrelle, senza l'utilizzo di profili. Compatibile con il sistema di livellamento 4Level, T'plus e Like.

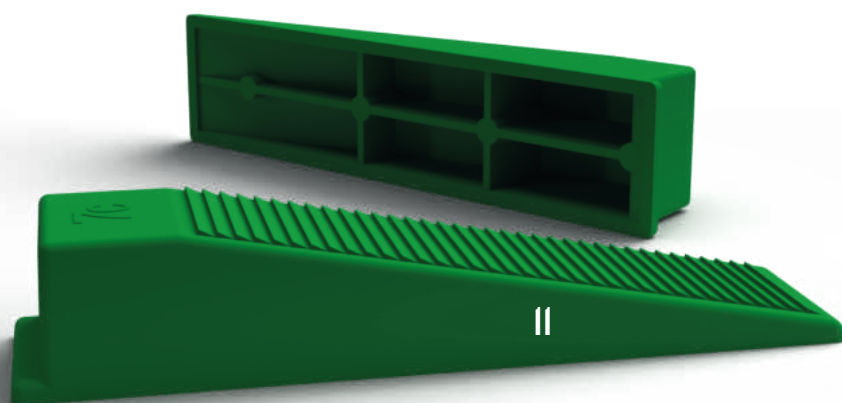

Basi per sistema di livellamento a cuneo fino a 12 mm

1 Bancale
24 Scatole
60X40X35



Code	H-max	U/m	Box	Barcode
0032615 4Level STD 0.5 mm - 150 pz	12 mm	Sac	24	8054806643406
0032618 4Level STD 0.5 mm - 250 pz	12 mm	Sac	14	8054806645691
0032616 4Level STD 0.5 mm - Sfuso	12 mm	Pz	2800	8054806643857
0032620 4Level STD 1.0 mm - 150 pz	12 mm	Sac	24	8054806643369
0032623 4Level STD 1.0 mm - 250 pz	12 mm	Sac	14	8054806645707
0032621 4Level STD 1.0 mm - Sfuso	12 mm	Pz	2800	8054806643734
0032610 4Level STD 1.5 mm - 150 pz	12 mm	Sac	24	8054806643352
0032613 4Level STD 1.5 mm - 250 pz	12 mm	Sac	14	8054806645714
0032611 4Level STD 1.5 mm - Sfuso	12 mm	Pz	2800	8054806643741
0032635 4Level STD 2.0 mm - 150 pz	12 mm	Sac	24	8054806643376
0032638 4Level STD 2.0 mm - 250 pz	12 mm	Sac	14	8054806645721
0032636 4Level STD 2.0 mm - Sfuso	12 mm	Pz	2800	8054806643758
0032655 4Level STD 3.0 mm - 150 pz	12 mm	Sac	24	8054806643383
0032658 4Level STD 3.0 mm - 250 pz	12 mm	Sac	14	8054806645738
0032656 4Level STD 3.0 mm - Sfuso	12 mm	Pz	2800	8054806643765

Base in plastica per sistema di livellamento a cuneo.

Basi per sistema di livellamento a cuneo fino a 20 mm

1 Bancale
24 Scatole
60X40X35

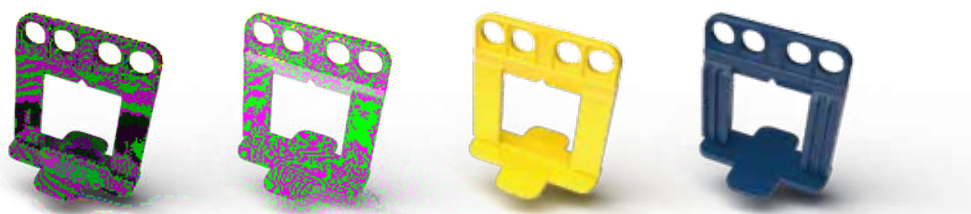

Code	H-max	U/m	Box	Barcode
0032722 4Level Maxi 1.0 mm - 100 pz	20 mm	Sac	24	8054806645530
0032721 4Level Maxi 1.0 mm - Sfuso	20 mm	Pz	2500	8054806643895
0032712 4Level Maxi 1.5 mm - 100 pz	20 mm	Sac	24	8054806645523
0032711 4Level Maxi 1.5 mm - Sfuso	20 mm	Pz	2500	8054806643918
0032737 4Level Maxi 2.0 mm - 100 pz	20 mm	Sac	24	8054806645547
0032736 4Level Maxi 2.0 mm - Sfuso	20 mm	Pz	2500	8054806643932
0032757 4Level Maxi 3.0 mm - 100 pz	20 mm	Sac	24	8054806645554
0032756 4Level Maxi 3.0 mm - Sfuso	20 mm	Pz	2500	8054806643956

Base in plastica per sistema di livellamento a cuneo.





Manopola per sistema di livellamento a Rotazione



Code	Peso	U/m	Box	Barcode
0031790 Manopola plus - 50 pz	0,50 kg	Sac	20	8054806643420
0031792 Manopola plus - 150 pz	1,80 kg	Box	6	8054806643444
0031791 Manopola plus - Sfuso	10,00 kg	Pz	1000	8054806646353

Manopola per sistema di livellamento a Rotazione, a 4 razze con alette per aumentare il grip e con fori laterali per controllare il corretto posizionamento delle piastrelle. Filettatura precisa veloce e durevole nel tempo, con zigrinature nella parte superiore che permettono per una migliore aderenza nella prima fase di avvitatura.

Accessori per sistema di livellamento a Rotazione



Code	U/m	Box	Barcode
0031587 Cover universale - 75 pz	Sac	24	8054806645370



Code	U/m	Box	Barcode
0031585 Scudo protezione - rotolo 100 pz	Pz	12	8054806640214

Gli accessori di protezione evitano che la manopola entri in contatto diretto con il supporto da livellare creando una rotazione del supporto nel senso di avvitatura, inoltre evitano graffi e macchie.

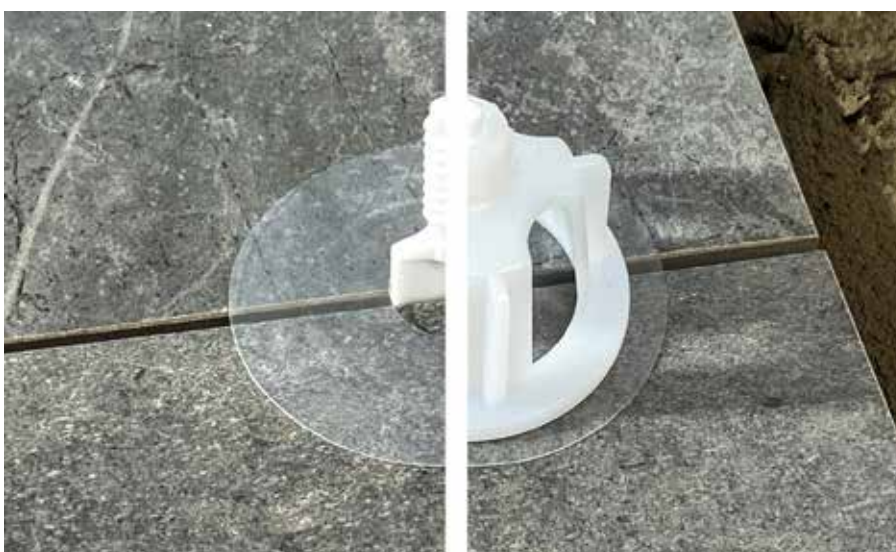

Tiranti per sistema di livellamento a Rotazione da 4 a 18 mm



Code	H-max	U/m	Box	Barcode
0031800 Plus STD 1.0 mm - 250 pz	18 mm	Sac	20	8054806646018
0031801 Plus STD 1.0 mm - Sfuso	18 mm	Pz	7000	8054806646179
0031820 Plus STD 1.5 mm - 250 pz	18 mm	Sac	20	8054806646025
0031821 Plus STD 1.5 mm - Sfuso	18 mm	Pz	7000	8054806646186
0031840 Plus STD 2.0 mm - 250 pz	18 mm	Sac	20	8054806646032
0031841 Plus STD 2.0 mm - Sfuso	18 mm	Pz	7000	8054806646193

Tirante in plastica per sistema di livellamento a Rotazione. Tipologia con distanziatore lineare.



Code	H-max	U/m	Box	Barcode
0031805 Plus dist T 1.0 mm - 250 pz	18 mm	Sac	20	8054806646049
0031806 Plus dist T 1.0 mm - Sfuso	18 mm	Pz	7000	8054806646407
0031825 Plus dist T 1.5 mm - 250 pz	18 mm	Sac	20	8054806646056
0031826 Plus dist T 1.5 mm - Sfuso	18 mm	Pz	7000	8054806646421
0031845 Plus dist T 2.0 mm - 250 pz	18 mm	Sac	20	8054806646063
0031846 Plus dist T 2.0 mm - Sfuso	18 mm	Pz	7000	8054806646223

Tirante in plastica per sistema di livellamento a Rotazione. Tipologia con distanziatore a T.



Code	H-max	U/m	Box	Barcode
0031810 Plus dist + 1.0 mm - 250 pz	18 mm	Sac	20	8054806646070
0031811 Plus dist + 1.0 mm - Sfuso	18 mm	Pz	7000	8054806646230
0031830 Plus dist + 1.5 mm - 250 pz	18 mm	Sac	20	8054806646087
0031831 Plus dist + 1.5 mm - Sfuso	18 mm	Pz	7000	8054806646247
0031850 Plus dist + 2.0 mm - 250 pz	18 mm	Sac	20	8054806646094
0031851 Plus dist + 2.0 mm - Sfuso	18 mm	Pz	7000	8054806646254

Tirante in plastica per sistema di livellamento a Rotazione. Tipologia con distanziatore a croce.

- + **Alto: livelli fino 18 mm.**
- + **Resistente: 20% in più grazie al nuovo punto di rottura.**

BREVETTO EUROPEO



è.. tornado

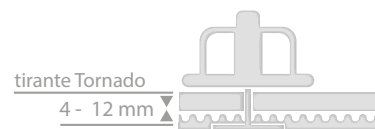

Manopola per sistema di livellamento a Rotazione tornado



Code	U/m	Box	Barcode
0031593 Manopola nera - 50 pz	Pz	20	8054806640023
0031592 Manopola nera - 150 pz	Box	6	8054806640016
0031591 Manopola nera - sfuso	Sac	1000	8054806647022

Manopola per sistema di livellamento a Rotazione, a 4 razze con alette per aumentare il grip e con fori laterali per controllare il corretto posizionamento delle piastrelle. Filettatura precisa veloce e durevole nel tempo, con zigrinature nella parte superiore che permettono per una migliore aderenza nella prima fase di avvitatura. Realizzata in materiale riciclato.

Tiranti per sistema di livellamento a tornado da 3 a 12 mm



Code	H-max	U/m	Box	Barcode
0031620 Tornado STD 1.0 mm - 250 pz	12 mm	Sac	24	8054806640108
0031621 Tornado STD 1.0 mm - Sfuso	12 mm	Pz	7000	8054806647046
0031610 Tornado STD 1.5 mm - 250 pz	12 mm	Sac	24	8054806640092
0031611 Tornado STD 1.5 mm - Sfuso	12 mm	Pz	7000	8054806647039
0031635 Tornado STD 2.0 mm - 250 pz	12 mm	Sac	24	8054806640122
0031636 Tornado STD 2.0 mm - Sfuso	12 mm	Pz	7000	8054806647053

Tirante in plastica per sistema di livellamento a Rotazione. Tipologia con distanziatore lineare.

Questo, per noi, è il fratello maggiore del sistema a rotazione: stessa logica di utilizzo, ma più "esperienza". Il punto di rottura è quello classico, con il suo invito alla rottura posizionato sulla linea di unione tra la base e il setto verticale.

Risultato? Una buon compromesso tra rottura pulita, controllata, ed una resistenza sufficiente a livellare spessori fino a 12 mm.

Il prodotto è disponibile in versione standard, quindi con distanziatore lineare, nelle misure 1,0 mm – 1,5 mm – 2,0 mm, per gestire la fuga con precisione senza complicarsi la vita.

La filettatura è compatibile con il sistema PLUS: super veloce e precisa, scorre bene, "prende" immediatamente e ti fa lavorare più rapido e con più controllo.



Distanziatori

Dimensione maggiorata, ottima rigidità e resistenza.



Code	Lung	U/m	Box	Barcode
0031482 T 1.0 mm - 500 pz	33 mm	Sac	20	8054806642393
0031486 T 1.5 mm - 500 pz	33 mm	Sac	20	8054806644113
0031490 T 2.0 mm - 500 pz	33 mm	Sac	20	8054806643000
0031510 T 3.0 mm - 500 pz	33 mm	Sac	20	8054806642423
0031530 T 4.0 mm - 250 pz	33 mm	Sac	20	8054806642430
0031550 T 5.0 mm - 250 pz	39 mm	Sac	20	8054806642454
0031564 T 6.0 mm - 200 pz	39 mm	Sac	12	8054806644359
0031568 T 7.0 mm - 150 pz	39 mm	Sac	12	8054806644397
0031572 T 8.0 mm - 150 pz	42 mm	Sac	12	8054806644427
0031576 T 9.0 mm - 100 pz	42 mm	Sac	12	8054806644465
0031582 T 10.0 mm - 100 pz	42 mm	Sac	12	8054806644519

Spesso si compie l'errore di pensare che alcuni articoli siano ormai così normalizzati all'interno della routine di alcune lavorazioni tanto da non poter essere migliorati. Noi della 7c siamo attenti proprio a queste situazioni e cerchiamo di cogliere l'opportunità di migliorare ulteriormente articoli che sembrano essere arrivati alla completa maturazione sotto il punto di vista tecnico e qualitativo. È il caso della nostra versione dei distanziatori in plastica, che offrono una colorazione differente per ogni dimensione di giunto/fuga. Abbiamo applicato infatti l'idea sviluppata con successo nella nostra linea di livellatori, ai distanziatori semplici, rendendo di fatto con questo semplice passaggio, l'articolo immediatamente riconoscibile in cantiere evitando inutili perdite di tempo. Tutta la nostra linea di distanziatori quindi, oltre ad essere realizzata con materie prime di ottima qualità, riporta diverse colorazioni assegnate alle varie dimensioni delle fughe/giunti.



Code	H-max	U/m	Box	Barcode
0031483 + 1.0 mm - 500 pz	33 mm	Sac	20	8054806642409
0031488 + 1.5 mm - 500 pz	33 mm	Sac	20	8054806644137
0031500 + 2.0 mm - 500 pz	33 mm	Sac	16	8054806642416
0031520 + 3.0 mm - 500 pz	33 mm	Sac	14	8054806643017
0031540 + 4.0 mm - 250 pz	33 mm	Sac	18	8054806642447
0031560 + 5.0 mm - 250 pz	39 mm	Sac	18	8054806642461
0031566 + 6.0 mm - 200 pz	39 mm	Sac	12	8054806644373
0031570 + 7.0 mm - 150 pz	39 mm	Sac	12	8054806644540
0031574 + 8.0 mm - 150 pz	42 mm	Sac	12	8054806644441
0031578 + 9.0 mm - 100 pz	42 mm	Sac	12	8054806644489
0031580 + 10.0 mm - 100 pz	42 mm	Sac	12	8054806644557



Code	H-max	U/m	Box	Barcode
0031504 Y 90° 2.0 mm - 500 pz	33 mm	Sac	14	8054806644175
0031524 Y 90° 3.0 mm - 500 pz	33 mm	Sac	14	8054806644236
0031544 Y 90° 4.0 mm - 500 pz	33 mm	Sac	14	8054806644298



Code	H-max	U/m	Box	Barcode
0031506 Y 120° 2.0 mm - 500 pz	33 mm	Sac	14	8054806644199
0031526 Y 120° 3.0 mm - 500 pz	33 mm	Sac	14	8054806644250
0031546 Y 120° 4.0 mm - 500 pz	33 mm	Sac	14	8054806644311

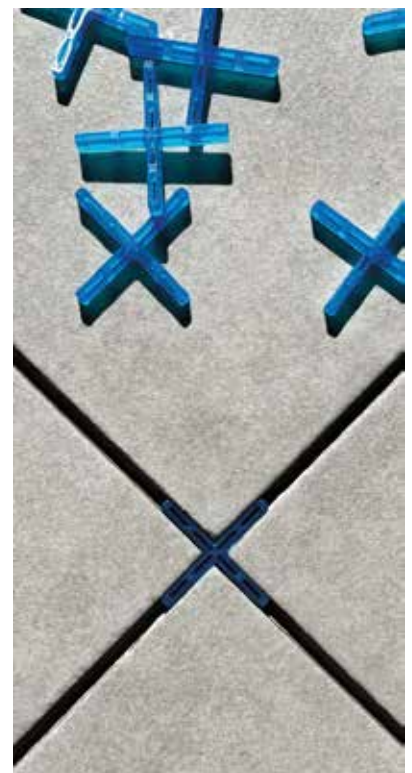

Distanziatori recuperabili

Rispetta l'ambiente evita gli sprechi.



I distanziatori per piastrelle recuperabili rappresentano una scelta ecologica ed economica per chi lavora nel settore della posa delle piastrelle. Utilizzando questi strumenti, si riduce significativamente il consumo di plastica monouso, contribuendo così a diminuire l'inquinamento ambientale. Questi distanziatori, infatti, sono progettati per essere riutilizzati più volte, evitando lo spreco di risorse. Oltre ai benefici ambientali, c'è un notevole risparmio economico: acquistare distanziatori recuperabili comporta un investimento iniziale leggermente superiore, ma questo costo viene ampiamente ammortizzato grazie alla loro lunga durata e alla possibilità di utilizzarli per numerosi progetti. In conclusione, optare per distanziatori per piastrelle recuperabili significa fare una scelta responsabile verso l'ambiente e conveniente per il proprio portafoglio.

						
Code				U/m	Box	Barcode
0033620 STD 1.0 mm - 100 pz				Sac	14	8054806644571
0033610 STD 1.5 mm - 100 pz				Sac	14	8054806644694
0033635 STD 2.0 mm - 100 pz				Sac	14	8054806644632
0033655 STD 3.0 mm - 100 pz				Sac	14	8054806644755
0033675 STD 4,0 mm - 100 pz				Sac	14	8054806644816

						
Code				U/m	Box	Barcode
0033624 T 1.0 mm - 100 pz				Sac	14	8054806644595
0033614 T 1.5 mm - 100 pz				Sac	14	8054806644717
0033630 T 2.0 mm - 100 pz				Sac	14	8054806644656
0033650 T 3.0 mm - 100 pz				Sac	14	8054806644779
0033670 T 4.0 mm - 100 pz				Sac	14	8054806644830

						
Code				U/m	Box	Barcode
0033627 + 1.0 mm - 100 pz				Sac	14	8054806644618
0033617 + 1.5 mm - 100 pz				Sac	14	8054806644731
0033640 + 2.0 mm - 100 pz				Sac	14	8054806644670
0033660 + 3.0 mm - 100 pz				Sac	14	8054806644793
0033680 + 4.0 mm - 100 pz				Sac	14	8054806644854

						
Code				U/m	Box	Barcode
0031470 Cuneo 14° - 250 pz				Sac	20	8054806642379
0031480 Cuneo 20° - 250 pz				Sac	12	8054806642386

						
Code				U/m	Box	Barcode
0033561 Multispacer cinque - 75 pz				Sac	14	8054806644892

						
Code				U/m	Box	Barcode
0033591 Multispacer Cuneo - 150 pz				Sac	14	8054806644885

Secchi e Recipienti

I secchi per la miscelazione di collanti e adesivi per piastrelle devono essere resistenti agli urti e all'abrasione causata da attrezzi come cazzuole e fruste miscelatrici. Queste caratteristiche sono fondamentali per garantire la durata del secchio, la qualità della miscelazione e la sicurezza sul cantiere.

Tutte qualità presenti nella nostra gamma di secchi.



Code	Litri	U/m	Box	Barcode
0041052 Secchio mixer	65	Pz	1	8054806645103

Secchio in plastica resistente agli urti, capacità 65 L, senza manici esterni. Ideale per l'utilizzo su macchine impastatrici. Compatibile con il nostro Miscelatore Goliath. Dimensioni 58x58x34 cm.



Code	Litri	U/m	Box	Barcode
0031035 Cassa Macerie Tonda	45	Pz	5	8054806642157

Secchio in plastica resistente agli urti, capacità 45 L, con manici esterni. Ideale per impastare adesivi di montaggio e malte. Dimensioni 48x48x33 cm.



Code	Litri	U/m	Box	Barcode
0031034 Secchio Multiuso	32	Pz	12	8054806645202

Secchio multiuso in plastica resistente agli urti, capacità 32 L, con manici esterni. Utilizzabile per svariate attività, anche al di fuori dell'edilizia. Dimensioni 43x43x33 cm.



Code	Litri	U/m	Box	Barcode
0031032 Secchio flex	42	Pz	20	8054806644878

Secchio in plastica morbida ultra flessibile, capacità 42 L, con manici esterni. Utilizzabile per svariate attività, anche al di fuori dell'edilizia. Dimensioni 44x44x37 cm.



Code	Litri	U/m	Box	Barcode
0031033 Secchio colla grigio	25	Pz	5	8054806644076

Secchio edilizia in plastica, capacità 25 L, con manico da 8 mm. Dimensioni 40x40 cm, altezza 27 cm.



Scegli il nostro classico secchio azzurro

1 Bancale
240 secchi

Il secchio antinfortunistico in plastica blu è progettato per garantire sicurezza e durabilità nei lavori di edilizia, anche a basse temperature. Con una capacità di 10 litri, è realizzato in plastica resistente agli urti e dotato di manico da 7 mm ripiegato verso l'interno, per evitare che si impigli nei pantaloni durante il trasporto.

Le dimensioni di 34x34 cm e un'altezza di 21 cm lo rendono perfetto per una vasta gamma di applicazioni in cantiere. La parete interna graduata in litri facilita la miscelazione precisa di materiali e liquidi.

È il secchio ideale per chi lavora in ambienti esposti al freddo, dove l'affidabilità dei materiali fa la differenza.

Code	Litri	U/m	Box	Barcode
0031020 Secchio azzurro	10	Pz	12	8054806642126



Scala graduata



Manico da 7 mm



Manico rigirato all'interno

Personalizza questo secchio con il tuo logo inciso: non si stacca e non sbiadisce.
Scegli il colore e rendi il tuo brand ben visibile..
Chiedi info e ordina ora.

Più robusto, più sicuro, stessa affidabilità

1 Bancale
240 secchi

Questa variante mantiene le dimensioni originali (34x34 cm, altezza 21 cm, capienza 10 litri), ma si distingue per alcune innovazioni fondamentali.

La plastica utilizzata è più rigida, offrendo una maggiore resistenza strutturale anche in condizioni di lavoro particolarmente impegnative. Inoltre, è stato integrato un setto di sicurezza che protegge le dita dallo schiacciamento accidentale del manico in metallo, garantendo maggiore sicurezza durante l'utilizzo. Anche questa versione è graduata all'interno, mantenendo intatta la praticità nella miscelazione dei materiali.

È la scelta ideale per chi cerca un livello superiore di protezione e robustezza, soprattutto in contesti ad alta operatività.

Code	Litri	U/m	Box	Barcode
0031022 Secchio arancio	10	Pz	12	8054806647060



Tecnologia anti-colpo: il manico si arresta prima di entrare in contatto con il bordo in plastica, evitando urti accidentali sulla mano che impugna la maniglia.



Spatola tonda inox, niente più sprechi.

Code	Dim	U/m	Box	Barcode
0033148 Spatola tonda	17x24	Pz	12	8054806642706



Frattazzo piastra dentata

Code	Dente	U/m	Box	Barcode
0033076 28x12	5 mm	Pz	6	8054806642737
0033078 28x12	7.5 mm	Pz	6	8054806642744
0033080 28x12	10 mm	Pz	6	8054806642751
0033082 28x12	12 mm	Pz	6	8054806642768
0033086 28x12 - obliquo	8 mm	Pz	6	8054806642812
0033088 28x12 - curvo	20 mm	Pz	6	8054806645004



Code	Dente	U/m	Box	Barcode
0033092 36x12	7.5 mm	Pz	6	8054806642782
0033094 36x12	10 mm	Pz	6	8054806642799
0033096 36x12	12 mm	Pz	6	8054806642805



Code	Dente	U/m	Box	Barcode
0033128 48x14	7.5 mm	Pz	6	8054806642836
0033130 48x14	10 mm	Pz	6	8054806642843
0033132 48x14	12 mm	Pz	6	8054806642850



Frattazzo piastra liscia

Code	U/m	Box	Barcode
0033140 28x12 - PVC	Pz	6	8054806642867
0033145 28x12 - PVC light	Pz	6	8054806645592



Code	U/m	Box	Barcode
0033070 28x12	Pz	6	8054806642720
0033090 36x12	Pz	6	8054806642775
0033110 48x12	Pz	6	8054806645585
0033120 48x14	Pz	6	8054806642829



Spatola stucco manico legno

Code	Dim	U/m	Box	Barcode
0033154 Manico legno	4 cm	Pz	6	8054806642874
0033155 Manico legno	5 cm	Pz	6	8054806642881
0033156 Manico legno	6 cm	Pz	6	8054806642898
0033157 Manico legno	7 cm	Pz	6	8054806642904
0033158 Manico legno	8 cm	Pz	6	8054806642911
0033160 Manico legno	10 cm	Pz	6	8054806642935
0033162 Manico legno	12 cm	Pz	6	8054806642942





Cazzuole

Cazzuolino lama acciaio

Code	Dim	U/m	Box	Barcode
0033000 Punta tonda	14	Pz	12	8054806642485
0033001 Punta quadra	14	Pz	12	8054806642492
0033002 Punta acuta	14	Pz	12	8054806642508
0033003 Punta lingua gatto	14	Pz	12	8054806642515
0033004 Punta foglia olivo	14	Pz	12	8054806642522



Cazzuola lama acciaio

Code	Dim	U/m	Box	Barcode
0033011 Punta tonda	16	Pz	6	8054806642539
0033012 Punta tonda	18	Pz	6	8054806642546



Code	Dim	U/m	Box	Barcode
0033021 Punta quadra	16	Pz	6	8054806642553
0033022 Punta quadra	18	Pz	6	8054806642560



Cazzuola inox manico legno

Code	Dim	U/m	Box	Barcode
0033006 Cazzuola inox angolo aperto	11	Pz	6	8054806646933
0033007 Cazzuola inox angolo chiuso	11	Pz	6	8054806646940
0033008 Cazzuola inox per fughe	18	Pz	6	8054806646957



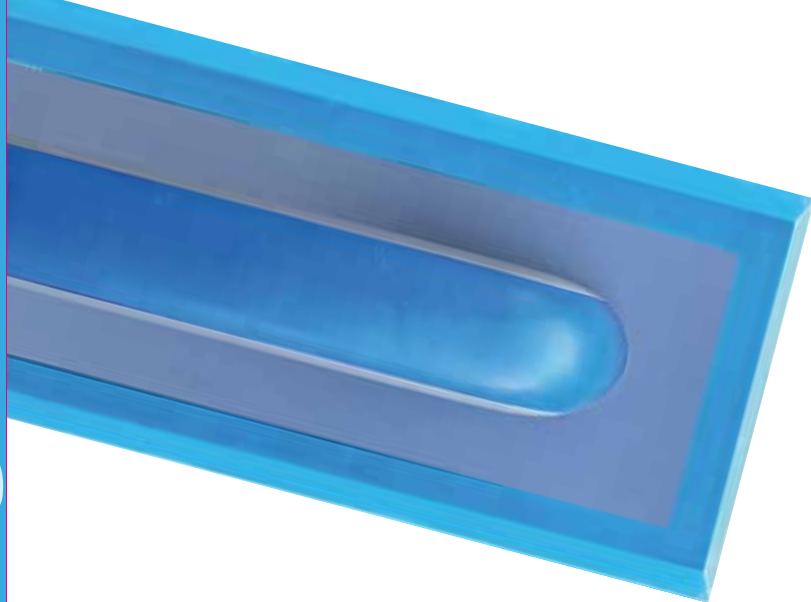

Spatola gomma

La spatola in gomma è uno strumento essenziale per la stuccatura dei giunti di pavimenti e rivestimenti. Realizzata con plastica di prima qualità, viene prodotta attraverso un processo in due fasi, che consente di saldare la gomma direttamente al manico. Questo garantisce una massima stabilità e precisione durante l'applicazione dello stucco. Adatta a qualsiasi tipo di stucco, la spatola è dotata di un manico ergonomico che facilita la presa e riduce l'affaticamento.

Code
0031080 Spatola gomma fissa

Dim U/m Box
10x25 Pz 10

Barcode
8054806640245



Code
0031100 Spatola gomma duo

Dim U/m Box
10x25 Pz 10

Barcode
8054806645790

Ottieni 2 diversi tipi di finitura utilizzando un unico prodotto

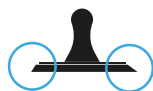

In un mondo in cui le finiture sono sempre più esigenti, l'adattabilità degli strumenti è fondamentale. La nostra spatola in gomma offre due gradi di finitura per adattarsi al tipo di lavoro: un lato con inclinazione pensata per una resa più piena e uniforme, ideale quando serve copertura omogenea; l'altro con inclinazione a 45° per ottenere una fuga più scavata e definita, perfetta quando conta la precisione. Una doppia funzione che rende la spatola davvero versatile per i professionisti del settore.





Stendiboiacca

Code	Dim	U/m	Box	Barcode
0033355 Senza manico	60 cm	Pz	10	8054806644021
0000030 Solo manico legno S/F	150 cm	Pz	25	8054806643116

Spingiacqua con gomma rigida da 60 cm, struttura in acciaio, senza manico. Dotato di portamanico e foro per vite passante per un ancoraggio sicuro.



Spingiacqua

Code	Dim	U/m	Box	Barcode
0033350 Senza manico	45 cm	Pz	20	8054806643994
0033351 Senza manico	60 cm	Pz	20	8054806644007
0033352 Senza manico	75 cm	Pz	20	8054806644014
0000030 Solo manico legno S/F	150 cm	Pz	25	8054806643116

Stendiboiacca misure varie senza manico, con gomma spugna nera a doppio labbro, struttura in acciaio con portamanico. Resistente ai componenti acidi di malte e cementi.



Spandimalta in acciaio

Code	Dim	U/m	Box	Barcode
0033300 Senza manico	50 cm	Pz	12	8054806643987
0033309 Solo manico alluminio	140 cm	Pz	12	8054806643659
0033310 Solo manico alluminio	180 cm	Pz	12	8054806645028
0033311 Manico alluminio scomponibile	134 cm	Pz	12	8054806647220

Spandimalta in acciaio da 50 cm, robusto e leggero, ideale per stendere impasti cementizi, bituminosi, sabbia e altro. Senza manico.



Frattazzo pulizia

Spugna Gialla. Potere assorbente e durata elevata

Frattazzo pulizia fisso

Code	Dim	U/m	Box	Barcode
0031235 Spugna gialla	14x28x3	Pz	12	8054806640375
0031236 Spugna gialla con tagli	14x28x3	Pz	12	8054806645776



Frattazzo pulizia smontabile

Code	Dim	U/m	Box	Barcode
0031260 Spugna gialla - completo	14X29x3	Pz	20	8054806640405
0031270 Spugna gialla - ricambio	14X29x3	Pz	40	8054806640412
0031215 Manico Ricambio	-	Pz	12	8054806647305

Frattazzo pulizia smontabile. Un solo manico, più spugne intercambiabili

Grazie alla slitta a scorrimento con bloccaggio rapido, la spugna si innesta sulla base in modo sicuro e stabile: il cambio tampone avviene senza attrezzi e richiede pochi istanti. Le nostre spugne, tra le migliori sul mercato, sono realizzate per offrire prestazioni eccellenti in termini di potere assorbente, durata e resistenza alla compressione, mantenendo inalterato il comfort di lavoro.





**Spugna Tabacco.
Un buon compromesso
tra un buon potere assorbente
ed un prezzo vantaggioso.**

Frattazzo pulizia fisso

Code	Dim	U/m	Box	Barcode
0031230 Spugna tabacco	14x28x3	Pz	12	8054806640368
0031231 Spugna tabacco con tagli	14x28x3	Pz	12	8054806645783



Frattazzo pulizia smontabile

Code	Dim	U/m	Box	Barcode
0031240 Spugna tabacco - completo	14X29x3	Pz	20	8054806640382
0031250 Spugna tabacco - ricambio	14X29x3	Pz	40	8054806640399
0031215 Manico Ricambio	-	Pz	12	8054806647305



Stucco Epossidico, una soluzione per una pulizia ottimale? Utilizza una spugna cellulosa.

Le spugne per stucchi cementizi sono sconsigliate per la stuccatura epossidica, poiché la loro morbidezza le rende vulnerabili all'aggressività dello stucco epossidico e questo può causare l'adesione della spugna alle fughe e il suo conseguente danneggiamento. Per ottenere risultati ottimali nella stuccatura epossidica, è consigliabile utilizzare spugne specifiche, progettate per resistere alla composizione chimica e alla consistenza dello stucco epossidico. Queste spugne speciali sono realizzate con materiali più resistenti e meno porosi, che impediscono l'assorbimento eccessivo del prodotto e garantiscono una pulizia efficace senza deteriorarsi. È fondamentale seguire le indicazioni del produttore riguardo ai tempi di lavorazione e alle modalità di pulizia, poiché lo stucco epossidico tende a indurirsi rapidamente, rendendo più difficile la rimozione dei residui.

Frattazzo pulizia fisso

Code	Dim	U/m	Box	Barcode
0031237 Spugna cellulosa	14x28x3	Pz	20	8054806646162



Frattazzo pulizia smontabile

Code	Dim	U/m	Box	Barcode
0031220 Spugna cellulosa - completo	14X29x3	Pz	20	8054806646926
0031225 Spugna cellulosa - ricambio	14X29x3	Pz	40	8054806646919
0031215 Manico Ricambio	-	Pz	12	8054806647305

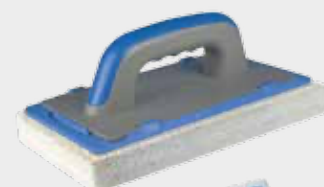

Feltri Abrasivi

I feltri abrasivi sono un altro elemento della nostra gamma di prodotti, ideali per rimuovere sporco, residui di colla e stucco dopo la posa delle piastrelle. La nostra offerta attuale comprende due varianti: la versione circolare, compatibile con le comuni macchine lucidatrici presenti sul mercato, e la versione rettangolare, da

utilizzare con frattazzi dotati di velcro. Questi feltri assicurano una pulizia efficace e precisa, adattandosi a diverse esigenze operative. La gamma include inoltre varie grane abrasive, dalla più aggressiva (feltro nero) alla più morbida (feltro bianco), per soddisfare tutte le necessità in cantiere, dalla rimozione alla lucidatura.

Feltro Abrasivo Disco

Cod.	Descrizione	∅	U/m	Box	Barcode
0030001	Extra ■	40,60	PZ	12	8054806643796
0030004	Morbido □	40,60	PZ	12	8054806643826



Feltro Abrasivo Rettangolare

Cod.	Descrizione	Dim	U/m	Box	Barcode
0030020	Extra ■	12x25	PZ	12	8054806640276
0030040	Duro ■	12x25	PZ	12	8054806643055
0030035	Intermedio ■	12x25	PZ	12	8054806643451
0030030	Morbido □	12x25	PZ	12	8054806640283



Frattazzo Portafeltro

Code	Dim	U/m	Box	Barcode
0030013 Manico + Extra + Morbido	12x25	Pz	6	8054806643772
0030011 Manico porta feltro	12x25	Pz	6	8054806640269





Microfibra

Questo prodotto è stato pensato apposta per la pulizia finale delle fughe dopo la stuccatura, quando il grosso è fatto ma restano quei residui fastidiosi.

Dopo l'applicazione dello stucco infatti è fondamentale eliminare la velatura e i residui superficiali, ottenendo una fuga pulita e una piastrella uniforme. Per questo i nostri panni

in microfibra sono progettati per catturare e trattenere polvere di stucco, aloni e micro-residui con pochissime passate, senza graffiare né stressare la superficie.

La trama è morbida ma efficace: scorre bene sulla piastrella, lavora con precisione sul bordo della fuga e aiuta a lasciare il pavimento pulito e "finito", non "quasi finito".

Code	Dim	U/m	Box	Barcode
0031196 Panno microfibra 250gr azzurro	40x40	Pz	6	8054806646476
0031197 Panno microfibra 400gr azzurro	40x40	Pz	6	8054806646483



Spugna manuale cellulosa

Con lo stucco epossidico è una delle applicazioni più utili, perché ti aiuta a gestire i residui in modo più controllato e pulito.

Ma non finisce lì: fuori dall'epossidico lavora come una normalissima spugna di qualità, perfetta per la pulizia

quotidiana in cantiere e in finitura, con buona capacità di assorbimento e scorrevolezza sulla superficie.

La forma a mezzaluna fa la differenza: migliora la presa, rende l'impugnatura più comoda e ti dà più precisione nei movimenti, soprattutto vicino alle fughe. uasi finito".

Code	Dim	U/m	Box	Barcode
0031202 Mezzaluna con pelle	20x7x5	Pz	80	8054806643840
0031200 Mezzaluna senza pelle	20x7x5	Pz	100	8054806640498



Spugne manuali Abrasive e assorbenti



Code	Dim	U/m	Box	Barcode
0031206 Gialla/abrasiva	16x9x7	Pz	36	8054806644069

Doppio utilizzo, la parte Swipex ha un grande potere assorbente e permette di rimuovere grandi quantità di stucchi cementizi mentre la parte abrasiva permette di rimuovere anche i residui più ostinati.



Code	Dim	U/m	Box	Barcode
0031204 Cellulosa/abrasiva	16x9x7	Pz	36	8054806644052

Doppio utilizzo, la parte in cellulosa è ideale per la rimozione di stucchi epossidici, mentre la parte abrasiva permette di rimuovere anche i residui più ostinati.



Code	Dim	U/m	Box	Barcode
0031205 Abrasiva	16x9x7	Pz	36	8054806644045

Spugna sintetica abrasiva grana media, utile a rimuovere residui di adesivi per pavimenti e stucchi.



Code	Dim	U/m	Box	Barcode
0031201 Spugna cellulosa	16x12x4	Pz	10	8054806642591

La spugna in cellulosa è ideale per la rimozione di stucchi epossidici.



Code	Dim	U/m	Box	Barcode
0031210 Gialla	16x11x6	Pz	36	8054806640504

La spugna Swipex ha un grande potere assorbente e permette di rimuovere grandi quantità di stucchi cementizi ad ogni passaggio.



Code	Dim	U/m	Box	Barcode
0031170 Tabacco	16x11x6	Pz	36	8054806640467

La spugna Tabacco ha un ottimo rapporto prezzo-potere assorbente. Si utilizza per rimuovere i residui degli stucchi cementizi.



Code	Dim	U/m	Box	Barcode
0031181 Rosa	16x11x6	Pz	36	8054806643611

La spugna Rosa si utilizza per lavori di rifinitura su intonaci cementizi.



Code	Dim	U/m	Box	Barcode
0031180 Grigia	16x11x6	Pz	36	8054806640474

La spugna Grigia si utilizza per lavori di rifinitura su intonaci cementizi.



Code	Dim	U/m	Box	Barcode
0031190 Arancio	16x11x6	Pz	36	8054806640481

La spugna Arancio è una spugna realizzata in caucciù naturale, si utilizza per lavori di rifinitura su intonaci cementizi, pulizia di stuccature, ecc..



Code	Dim	U/m	Box	Barcode
0031207 Spugna nera doppia azione	22x10x7	Pz	10	8054806647077

La doppia superficie ti permette di usare un lato più "grintoso" per rimuovere sporco ostinato e un lato più delicato per le finiture e le superfici più sensibili. Forma ergonomica con profilo sagomato.



Vaschetta lavafrattazzi

La vaschetta lavafrattazzi Galeone di 7c tools è un kit completo e super pratico per la pulizia di pavimenti e rivestimenti: vasca da 32 L su ruote, pensata per lavorare in modo rapido e ordinato anche su superfici grandi. Integra un doppio sistema strizza-spugna (a pedale + a due rulli) per gestire meglio l'umidità della spugna e ridurre la fatica durante l'uso.

La struttura è stabile e sicura grazie a 2 ruote e 2 piedini in gomma antiscivolo, così resta ferma quando serve e si sposta facilmente quando cambi zona. Ideale in cantiere e nelle pulizie di fine posa, aiuta a tenere l'acqua sotto controllo e a lavorare con continuità, senza perdite di tempo e con un risultato più pulito.

Code	Dim	U/m	Box	Barcode
0032300 32 lt - Galeone	57x45x39	Pz	1	8054806645219
0032301 Kit Lavafrattazzi Galeone completa di:	57x45x39	Pz	1	8054806647206
0032306 Frattazzo spugna gialla	42x13x3	Pz	1	
0033311 Manico alluminio scomponibile	134	Pz	1	
0031260 Frattazzo spugna gialla	29x14x3	Pz	1	

Ricambi lavafrattazzi "GALEONE"

Code	U/m	Box	Barcode
0032302 Asta rullo completa	Pz	6	8054806647237
0032303 Ferma rulli	Pz	4	8054806647244
0032304 Griglia	Pz	2	8054806647251
0032305 Ruota	Pz	4	8054806647268

GALEONE

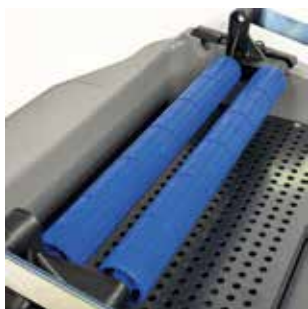

Due rulli in plastica resistente con un'anima di acciaio all'interno, che li rende resistenti nel tempo.



Supporto della griglia per mezzo di tubolare di acciaio, praticamente indistruttibile.



Sistema di strizzatura del frattazzo realizzato con molle di acciaio, che permette un ritorno del pedale veloce ed agevole.

Accessori per lavafrattazzi "GALEONE"

Code	Dim	U/m	Box	Barcode
0032306 Frattazzo spugna gialla	42x13x3	Pz	1	8054806647213
0033311 Manico alluminio scomponibile	134	Pz	1	8054806647220
0032308 Ricambio spugna gialla	42x13x3	Pz	1	8054806645110



Vaschetta lavafrattazzi

La vaschetta lavafrattazzi "Nautilus" è pratica ed efficiente per la pulizia dei frattazzi. Con 15 litri di capacità e plastica resistente, garantisce durata e facilità d'uso. Compatta e dotata di due ruote, si trasporta facilmente. Le tre file di rulli con anima in acciaio, assicurano una strizzazione efficace. Perfetta per professionisti, mantiene gli strumenti puliti e pronti all'uso.



NAUTILUS

Code	Dim	U/m	Box	Barcode
0031321 15 Lt - Nautilus	63x32x25	Pz	1	8054806640511
0031326 Kit lavafrattazzi Nautilus	63x32x25	Pz	1	8054806647275
Completa di:				
0031260 Spugna gialla - completo	29x14x3	Pz	1	
0031080 Spatola gomma fissa	10x25	Pz	1	

Code	U/m	Box	Barcode
0031322 Asta rullo completa	Pz	3	8054806640528
0031323 Manico	Pz	3	8054806642270
0031324 Griglia	Pz	3	8054806642287



Code	Dim	U/m	Box	Barcode
0031320 15 Lt - Caravella	51x27x23	Pz	1	8054806644564

CARAVELLA



Vaschetta lavafrattazzi

La vaschetta lavafrattazzi "Caravella" è una soluzione funzionale ed economica per la pulizia dei frattazzi. Con una capacità di 15 litri, è realizzata in plastica leggera, pensata per garantire praticità nell'uso quotidiano. Dotata di tre file di rulli con anima in plastica, assicura una strizzazione adeguata per un risultato soddisfacente, pur con materiali meno performanti.



Veloce sistema di montaggio



Sistema di regolazione altezza sedile



4 Ruote snodate



Code	Dim	U/m	Box	Barcode
0030075	39x59	Pz	1	8054806640313
0030076 Ruote ricambio - 4 pz	-	Sac	1	8054806643970

Seggiolino Confort

Indispensabile per tutti coloro che vogliono salvaguardare schiena e ginocchia

Da sempre ci impegniamo a migliorare le condizioni di lavoro nei cantieri, ponendo la salute dei lavoratori al primo posto nella progettazione dei nostri prodotti.

Il nostro seggiolino ne è un chiaro esempio: la sua conformazione ergonomica riduce il rischio di patologie lombari e infiammazioni delle ginocchia. Questo sistema consente di assumere una posizione confortevole che distribuisce il peso sui glutei, sulle ginocchia e sulla superficie tibiale, alleggerendo così il carico su articolazioni e muscoli. Robusto e facile da trasportare, il seggiolino è dotato di quattro ruote che ne facilitano gli spostamenti durante l'utilizzo, rendendolo uno strumento pratico e funzionale per migliorare l'efficienza e il benessere dei lavoratori in cantiere.



Ginocchiere

Le ginocchiere sono essenziali nei lavori di edilizia per proteggere le ginocchia dagli urti e dalle superfici dure. Utilizzate soprattutto durante la posa di pavimenti o nelle opere di manutenzione, prevengono lesioni come borsiti e tendiniti, migliorando il comfort e la sicurezza dei lavoratori. Scegliere il modello giusto, con imbottitura adeguata e resistenza, è fondamentale per garantire una protezione efficace. L'uso corretto delle ginocchiere riduce i rischi di infortuni e preserva la salute a lungo termine.



Code	U/m	Box	Barcode
0030073 Antiscivolo extra grip	Pa	12	8054806645622

Ginocchiere da lavoro antiscivolo per piastrellisti, con imbottitura in gel, cinturino in neoprene regolabile, superficie bi-materiale e taschino per accessori.



Code	U/m	Box	Barcode
0030072 Doppio Strappo	Pa	12	8054806645615

Ginocchiere da lavoro per piastrellisti con doppio strappo, imbottitura in gel per comfort, e superficie bi-materiale con aderenza migliorata.



Code	U/m	Box	Barcode
0030070 Ginocchiera Prof	Pa	12	8054806640290

Ginocchiere professionali regolabili in gomma, ideali per proteggere le ginocchia e ridurre l'affaticamento durante lavori prolungati in posizione inginocchiata.



Code	U/m	Box	Barcode
0030071 Ginocchiera Light	Pa	12	8054806640306

Ginocchiere in gomma "light" con attacco regolabile, ideali per proteggere le ginocchia e ridurre l'affaticamento durante lavori prolungati in posizione inginocchiata.

Profili di Alluminio

I profili in alluminio sono soluzioni tecniche per la protezione e la finitura di spigoli, bordi e raccordi su rivestimenti e pavimenti. Realizzati in alluminio, offrono un buon equilibrio tra leggerezza, stabilità dimensionale e qualità superficiale.

La loro funzione è duplice: proteggere gli spigoli delle piastrelle da scheggiature e micro-rotture, soprattutto su gres, rettificato e grandi formati, e rifinire in modo preciso linee terminali, cambi di piano e giunzioni, evitando tagli a vista e discontinuità sul bordo ceramico. In questo modo si

migliora la durabilità del rivestimento e si alza la qualità percepita del lavoro finito.

La gamma presentata a catalogo si configura come una linea di "must have" perché copre le applicazioni più frequenti in cantiere: il classico jolly per angolo esterno per spigoli a vista, i terminali di chiusura per rifinire i bordi di fine rivestimento, i profili terminali normalmente utilizzati su solette a sbalzo o balconi. Sono inoltre indicati nei punti più esposti a urti e sollecitazioni, dove la protezione non è estetica ma funzionale.



Profilo terminale in alluminio satinato

Code	Dim	Lung	U/m	Box	Barcode
0000050 Profilo term. dritto	8	270	Pz	50	8054806647329
0000051 Profilo term. dritto	10	270	Pz	50	8054806647336
0000052 Profilo term. dritto	12,5	270	Pz	50	8054806647343

Finitura pensata per la chiusura e protezione dei bordi di rivestimenti e pavimenti. Garantisce un taglio pulito a fine posa, copre il bordo della piastrella e lo protegge da urti, scheggiature e usura, migliorando la resa estetica con un profilo minimale e tecnico. Nella colorazione alluminio satinato.



Profilo terminale in alluminio brillante

Code	Dim	Lung	U/m	Box	Barcode
0000055 Profilo term. dritto	8	270	Pz	50	8054806647350
0000056 Profilo term. dritto	10	270	Pz	50	8054806647367
0000057 Profilo term. dritto	12,5	270	Pz	50	8054806647374

Finitura pensata per la chiusura e protezione dei bordi di rivestimenti e pavimenti. Garantisce un taglio pulito a fine posa, copre il bordo della piastrella e lo protegge da urti, scheggiature e usura, migliorando la resa estetica con un profilo minimale e tecnico. Nella colorazione alluminio brillante.

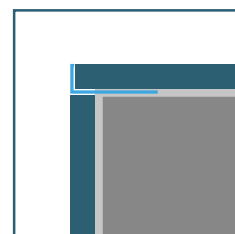
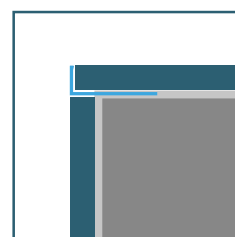



Profilo quadrato in alluminio satinato

Code	Dim	Lung	U/m	Box	Barcode
0000065 Profilo quadrato	8	270	Pz	50	8054806647411
0000066 Profilo quadrato	10	270	Pz	50	8054806647428
0000067 Profilo quadrato	12,5	270	Pz	50	8054806647435

Finitura tecnica per la chiusura e protezione dei bordi di rivestimenti e pavimenti, con un'estetica netta e moderna. La geometria squadrata garantisce un allineamento preciso con la piastrella, copre il bordo e lo protegge da urti, scheggiature e usura, migliorando la durabilità della posa. Nella colorazione alluminio satinato.

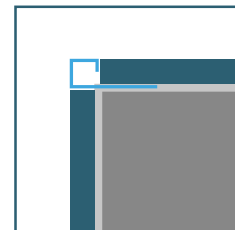

Profilo tondo in alluminio satinato

Code	Dim	Lung	U/m	Box	Barcode
0000060 Profilo tondo	8	270	Pz	50	8054806647381
0000061 Profilo tondo	10	270	Pz	50	8054806647398
0000062 Profilo tondo	12,5	270	Pz	50	8054806647404

Finitura per la chiusura e protezione dei bordi di rivestimenti e pavimenti, ideale quando si desidera un risultato più morbido e continuo. La sezione arrotondata riduce gli spigoli vivi, migliora la sicurezza al contatto e protegge il bordo della piastrella da urti, scheggiature e usura, mantenendo una resa estetica pulita. Nella colorazione alluminio satinato.

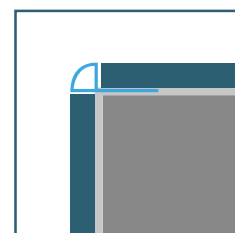

Profilo balcone in alluminio satinato

Code	Dim	Lung	U/m	Box	Barcode
0000070 Profilo balcone	10	270	Pz	50	8054806647442

Finitura per la protezione del bordo esterno di balconi e terrazze, progettata per garantire un chiaro gocciolatoio e una chiusura ordinata della pavimentazione. La geometria dedicata favorisce lo scarico dell'acqua lontano dalla facciata, riducendo colature e infiltrazioni sul frontalino, e protegge il bordo della piastrella da urti, scheggiature e degrado nel tempo. Ideale in esterno, migliora la durabilità della posa e definisce un bordo lineare e professionale.

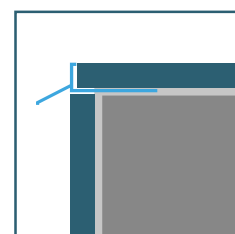

Strumenti per Miscelare

GOLIATH MX-65

Miscelatore potente, robusto e silenzioso, idoneo per miscelare in modo omogeneo materiali a media e alta viscosità come colle, vernici, gessi, stucchi, resine, miscele per intonaci.



TRASMISSIONE MEDIANTE MOTORIDUTTORE
FINECORSO DI SICUREZZA PER INTERRUZIONE PALA
VASCA IN PLASTICA 65 L
RUOTE E MANIGLIE DI TRASPORTO



DATI TECNICI	GOLIATH MX-65
Volume Miscelazione	65 L
n. Giri Pala	54
Potenza Motore	750 w
Diametro Pala	490 mm
Dimensione mm	600x650 - H 760
Peso	40 Kg

Code	Watt	U/m	Box	Barcode
0041050 GOLIATH MX 65 Lt	750	Pz	1	8054806645080

Code	U/m	Box	Barcode
0041051 Pala miscelatore Ø49	Pz	1	8054806645097
0041052 Secchio 65 Lt	Pz	1	806645103
0041053 Interruttore 16A-230V	Pz	1	8054806646414

Frusta miscelatrice Elica

Code	Ø	U/m	Box	Barcode
0041000 Attacco M14	120	Pz	6	8054806643192
0041001 Attacco M14	140	Pz	6	8054806646346

Frusta miscelatore elicoidale professionale da 60 cm, con attacco M14, ideale per miscelare colla, cemento e materiali ad alta densità o bassa fluidità.

Frusta miscelatrice 4 Raze

Code	Ø	U/m	Box	Barcode
0041010 Attacco hex	120	Pz	6	8054806641389

Frusta miscelatore professionale a 4 raze da 60 cm, con attacco M14, ideale per miscelare colla, cemento.

Portamina professionale

Portamine professionale 5,6 mm per tracciature da cantiere: ideale per piastrellisti e per l'edilizia in generale, consente marcature pulite e ben visibili su diverse superfici. Oltre alla classica mina in grafite per linee precise su piastrelle, massetti, cartongesso e legno, include anche mine in cera rossa e bianca pensate per segnare con facilità su metalli e materiali dove la grafite risulta poco leggibile. Il temperino integrato permette di mantenere sempre una punta efficiente, migliorando precisione e rapidità nelle lavorazioni di posa, taglio e pre-assemblaggio, anche in condizioni di polvere e utilizzo intenso.



Code	Ø	U/m	Box	Barcode
0022646 Kit matita- 3 mine	5,6	Box	12	8054806646872
Mine ricambio				
0022647 Grafite - 6 pz	5,6	Box	12	8054806647138
0022648 Rossa - 6 pz	5,6	Box	12	8054806647145
0022649 Bianca - 6 pz	5,6	Box	12	8054806647152

Matita in legno

Code	Dim	U/m	Box	Barcode
0022651 Matita legno	18 cm	Pz	12	8054806645882

Matita da carpentiere in legno, non temperata, dimensioni 17,7 x 1,2 cm. Ideale per marcature precise su legno e altri materiali.



Dima per profili

Code	U/m	Box	Barcode
0031086 Appendibile	Pz	4	8054806645455

Dima per profili da 130x250 mm, ideale per tracciare forme irregolari e contorni complessi su piastrelle, parquet e altro. Dotata di blocco e misurino regolabile.



Raschifughe impugnatura ergonomica

Code	U/m	Box	Barcode
0031085 Box espositivo	Pz	8	8054806643208

Raschifughe con lama in carbide smontabile e sostituibile, manico ergonomico in plastica, ideale per rimuovere le fughe dei pavimenti.





In Omaggio:

Disco da Taglio Turbo diametro 230 Taglio Ceramico

Dotazione:

- 1 - Basamento in lamiera verniciata avente anche funzione di contenitore d'acqua;
- 2 - Piano di lavoro in ferro verniciato e acciaio rivestito in gomma;
- 3 - Guida per scorrimento motore in lega d'alluminio inclinabile a 45°;
- 4 - Carter copri lama e testa porta motore in metallo;
- 5 - Motore con ventola di raffreddamento e protezione termica;
- 6 - Pompa di ricircolo dell'acqua con filtro;
- 7 - Squadretta appoggia pezzi e regolabile anche per il taglio in diagonale;
- 8 - Disco diamantato per taglio in umido

RAILCUT-125

Taglierina ad acqua piano inox e taglio con possibilità di taglio a 45 gradi

Code	Dim	U/m	Box	Barcode
0045010 Railcut 125 inox ø 230	165x65x110	Pz	1	8054806642577
0045011 Railcut 125 inox ø 250	165x65x110	Pz	1	8054806643864

Accessori

Code	Dim	U/m	Box	Barcode
0045015 Kit ruote trasporto		Pz	1	8054806643871
0045016 Piano inox laterale antiscivolo		Pz	1	8054806643963
	Ø			
0045021 Disco Hydro 1.6 - 230	230	Pz	1	8054806646988
0045020 Disco Hydro 1.6 - 250	250	Pz	1	8054806646971





*Diametro disco 230/250
 Foro del disco 25,4 mm
 Altezza taglio 45/55 mm
 Lunghezza taglio 125 mm
 Potenza motore 1,5 kw
 Voltaggio 230 v 50 hz*

1	GUIDA IN ALLUMINIO
2	TESTA PORTAMOTORE
3	TELAIO
4	VASCA PER L'ACQUA
5	COPRILAMA ESTERNO
6	DADO DI BLOCCAGGIO
7	FLANGIA ESTERNA
8	DISCO DIAMANTATO
9	FLANGIA INTERNA
10	GONIOMETRO REGOLABILE
11	GUIDA APPOGGIA PEZZO
12	ORECCHIO
13	VITE ALETTATA
14	VOLANTINO



Smerigliatrice angolare 1200W

Avviamento graduale
e 6 velocità.



La smerigliatrice angolare VT 1200W con motore elettrico da 1200 W offre prestazioni potenti e versatili grazie alle sue 6 velocità regolabili, che consentono di raggiungere una gamma di rotazioni tra 3000 e 11.000 giri al minuto, questo la rende ideale per una vasta gamma di operazioni, dal taglio alla lucidatura e molatura.

La copertura protettiva è progettata per essere rimossa rapidamente e senza l'uso di attrezzi, facilitando l'uso e la manutenzione. L'interruttore di protezione integrato impedisce la riattivazione accidentale in caso di cali di corrente, migliorando la sicurezza durante l'utilizzo.

La maniglia laterale può essere montata sia a destra che a sinistra, offrendo un controllo ottimale e comfort sia per destrimani che per mancini. La smerigliatrice viene fornita con una pratica borsa da trasporto, ideale per riporre l'utensile e i suoi accessori. Perfetta per molare, tagliare, sbavare e lucidare materiali come metallo, alluminio, ceramica, cemento ecc.

Contenuto:

- 1x Smerigliatrice Angolare
- 1x Copertura di protezione
- 1x Maniglia ergonomica e soft touch
- 1x Chiave di serraggio
- 1x Spazzole ricambio
- 1x Manuale uso e manutenzione
- 1x Valigetta per trasporto



Code	Watt	U/m	Box	Barcode
0045003 VT 1200W	1200	Pz	1	8054806645813



Guida taglio 45°

Questo accessorio consente di ottenere smussi precisi a 45° sul bordo di piastrelle e lastre, garantendo una finitura professionale e uniforme. La sua struttura è progettata per guidare la smerigliatrice in modo stabile e controllato lungo il profilo del materiale, riducendo al minimo vibrazioni, errori di inclinazione e sprechi. Ideale per piastrellisti, marmisti e professionisti del settore edile, permette di lavorare con maggiore sicurezza, velocità e precisione anche su pezzi di grandi dimensioni o superfici delicate. La semplicità d'uso lo rende adatto anche a operatori meno esperti, migliorando l'efficienza e la qualità del risultato finale.

Code	Dim	U/m	Box	Barcode
0045004 Guida taglio 45°	39x9	Pz	1	8054806645196

Per smerigliatrici angolari Ø 115/125 mm (attacco universale).
Utilizzare dischi diamantati per ceramica/pietra idonei all'angolo a 45°.



Mini-smerigliatrice a batteria



Batteria 18v e 6 velocità.

La Mini smerigliatrice angolare a batteria 18 V è l'utensile ideale quando serve precisione, controllo e libertà di movimento. Compatta e maneggevole, è perfetta per lavorare in spazi stretti e per tutte le rifiniture dove una smerigliatrice grande è decisamente "troppa roba".

Grazie alla velocità regolabile, puoi adattare le prestazioni al tipo di lavorazione e al materiale, ottenendo tagli più puliti e finiture più controllate. Compatibile con dischi da 45 e 50 mm, è adatta a operazioni di taglio, sbavatura, rifinitura e lucidatura su materiali come metallo, alluminio, ceramica e cemento.

Contenuto:

- 1x Mini smerigliatrice Angolare
- 2x batteria 18v
- 1x disco Ø 45 mm taglio ceramico
- 1x disco Ø 50 mm taglio ceramico
- 2x disco Ø 50 mm taglio metallo
- 2x chiavi di serraggio
- Adattatori e viterie

Code	Volt	U/m	Box	Barcode
0045002 Mini smerigliatrice batteria	18	Pz	1	8054806642713



Dischi da Taglio diamantati Ø 230

Monster Animal Edition



**Veloce e tagliente
come una Tigre**

Disco diamantato TURBO

Il disco diamantato turbo "Tiger" da 230 mm è un prodotto altamente preciso e durevole, ideale per tagliare materiali come graniti, pietre naturali e porfidi. La qualità di questo prodotto, garantisce prestazioni affidabili nel tempo e una buona velocità di taglio, anche in condizioni di utilizzo a secco. Questo lo rende uno strumento essenziale per lavori di precisione. La grafica accattivante è un'edizione limitata.

Code	Ø	U/m	Box	Barcode
0040151 Tiger - 22,23	230	Pz	3	8054806646131

Code	Ø	U/m	Box	Barcode
0040183 Kong - 22,23	230	Pz	3	8054806640573



**Forte e versatile
come una Gorilla**

Disco diamantato SEGMENTATO

Il disco diamantato segmentato "Kong" da 230 mm è estremamente versatile e resistente, ideale per tagliare una vasta gamma di materiali in cantiere senza dover cambiare spesso disco. Perfetto per tagli a secco, è uno strumento essenziale per lavori di ristrutturazione su superfici diverse. La sua grafica accattivante, in edizione limitata, aggiunge un tocco unico e distintivo al prodotto.



Dischi da Taglio diamantati Ø 115 creati per Gres Porcellanato



L'evoluzione di un disco TOP!

Katana Linea Oro

Disco diamantato Ø115 mm per smerigliatrice angolare, ideale per il taglio di gres porcellanato e ceramica. Spessore ultrafino 1,4 mm per tagli rapidi e precisi con bordo pulito; la gola a profilo "diamante" e l'anello di irrigidimento aumentano stabilità e prestazioni anche sui materiali più duri. Foro 22,23 mm.



Code	Ø	U/m	Box	Barcode
0040200 Katana Gold	115	Pz		8054806643789

Code	Ø	U/m	Box	Barcode
0040205 Yari Gold	115	Pz		8054806643833



Imbattibile sui grandi spessori

Yari Linea Oro

Disco diamantato Ø115 mm per smerigliatrice, pensato per il taglio rapido del gres porcellanato anche spessorato (circa 14–20 mm). Il bordo turbo con scanalature aiuta a "mordere" il materiale duro e a raffreddare la zona di taglio, riducendo surriscaldamento e cali di prestazione. Utilizzo a secco, adatto anche a tagli a 45°.



Dischi da Taglio

Le ceramiche stanno diventando sempre più rilevanti nell'arredamento, grazie a un livello di qualità in costante crescita. Questo sviluppo non solo le rende centrali nei design interni, ma anche più costose.

KATANA



Code	Ø	U/m	Box	Barcode
0040170 Katana	115	Pz	10	8054806640559
0040172 Katana	125	Pz	10	8054806646100

Disco da taglio diamantato Katana, corona diamantata 10 mm, spessore 1.4 mm. Ideale per taglio di gres porcellanato, klinker, marmo, granito.

RAPIER



Code	Ø	U/m	Box	Barcode
0040165 Rapier	115	Pz	10	8054806645417
0040167 Rapier	125	Pz	10	8054806646124

Disco da taglio diamantato Rapier, corona diamantata 10 mm, spessore 1.2 mm. Ideale per il taglio di gres porcellanato, klinker, marmo, granito, quarzo.

SCIABOLA



Code	Ø	U/m	Box	Barcode
0040150 Sciabola	115	Pz	10	8054806640535
0040152 Sciabola	125	Pz	10	8054806646117

Disco da taglio diamantato Sciabola, corona diamantata 10 mm, spessore 1.6 mm. Segmenti stretti per un taglio pulito e veloce, ideale per granito, quarzo, calcestruzzo, fibrocemento, pomice, mattone, marmo.

ALABARDA



Code	Ø	U/m	Box	Barcode
0040192 Alabarda	125	Pz	10	8054806646148

Disco da taglio e smeriglio Alabarda, corona diamantata 30 mm, spessore 1.0 mm. Taglio veloce e senza scheggiature. Ideale per Vetro, gres porcellanato, Marmi, Lastre, ecc..



Per questo motivo, è fondamentale trattarle con la massima cura. I nostri dischi da taglio diamantati sono progettati per garantire tale attenzione. Realizzati con le migliori materie prime, offrono tagli precisi e puliti, contribuendo a preservare l'integrità e l'eleganza delle ceramiche di alta qualità, riducendo i rischi di infortuni e preservando la salute dell'operatore.



DAO

Code	Ø	U/m	Box	Barcode
0040175 Dao	115	Pz	10	8054806645400

Disco da taglio diamantato Dao, diametro 115 mm, lama sottile da 1.2 mm per taglio regolare senza scheggiature.

Ideale per Dekton, Lamiram, Neolith, Lapitech, Geoluxe, Kerlite.



EXCALIBUR

Code	Ø	U/m	Box	Barcode
0040180 Excalibur	115	Pz	10	8054806640566

Disco da taglio diamantato Excalibur, diametro 115 mm, corona diamantata 10 mm, spessore 2.5 mm. Ideale per il taglio intensivo di pietre dure come gres porcellanato, klinker, marmo, granito, quarzo.



GLADIO

Code	Ø	U/m	Box	Barcode
0040160 Gladio	115	Pz	10	8054806640542

Disco ideale per il DIY, diametro 115 mm, corona diamantata 10 mm, spessore 2.3 mm. Ideale per il taglio di pietre dure come mattone, calcestruzzo, pomice, tufo, poroton, fibrocemento, marmo.



Plaster Board
Cartongesso



Wood Nails
Chiodi per Legno



Wood
Legno



Plastic
Plastica

OMNIA

Code	Ø	U/m	Box	Barcode
0040155 Omnia	115	PZ	10	8054806645431

Disco da taglio universale Omnia in carburo di tungsteno, diametro 115 mm. Ideale per tagli di precisione su plastica, legno, cartongesso e chiodi per legno.



Mole, dischi e platorelli Abrasivi

L'uso crescente di materiali altamente resistenti nell'edilizia hanno portato alla necessità di strumenti e attrezzature sempre più avanzati e performanti. Il massiccio impiego di materiali ceramici duri ha reso inefficaci gli strumenti tradizionali. Per affrontare queste sfide, le mole diamantate rappresentano la soluzione ideale. Questi utensili, realizzati con una combinazione di acciaio e polvere diamantata, sono progettati per effettuare molature su materiali difficili come

ceramiche monocottura, gres porcellanato e simili.

Le mole diamantate che proponiamo si distinguono per l'elevata qualità, offrendo una durata superiore e garantendo tagli precisi. La loro affidabilità rende il lavoro dei professionisti più efficiente, minimizzando al contempo il rischio di danni al materiale trattato. Utilizzare mole diamantate significa ottenere risultati precisi, riducendo i tempi di lavorazione e migliorando la qualità complessiva del lavoro.

Mola abrasiva diamantata Ø125

Code	Ø	U/m	Box	Barcode
0040058	125	Pz	6	8054806643413

La mola abrasiva diamantata è utile alla levigatura di superfici dure come cementi, calcestruzzi, laterizi, pietre, marmi, ecc.. La struttura solida e resistente, costituita da materie prime di alta qualità conferisce alte prestazioni, velocità di esecuzione e lunga durata. I fori maggiorati consentono un'aspirazione migliorata delle polveri e dei residui generati dalla levigatura. La corona segmentata diamantata dello spessore di 6 mm, è collocata in modo da consentire non solo una rimozione uniforme e veloce, ma anche un maggiore afflusso dei detriti verso i fori di aspirazione.



Platorello abrasivo diamantato Ø125

Code	Ø	U/m	Box	Barcode
0040057	125	Pz	6	8054806645073

Il processo RCD è una tecnologia per la produzione di segmenti diamantati ad alta densità attraverso il metodo di sinterizzazione molecolare. La grana RCD è composta da una grande concentrazione di diamante e da una matrice metallica legante ridotta al minimo questo fa sì che il platorello abrasivo diamantato RCD abbia un'eccellente capacità di conservazione del diamante. Il Platorello abrasivo diamantato RCD è utile alla rimozione di tutti quegli elementi difficili da trattare come adesivi per piastrelle, collanti, prodotti epossidici, vernici, ecc.. La superficie puntinata diamantata è collocata su una superficie perfettamente piana in modo da facilitare la rimozione uniforme, piatta e veloce. La conformazione del platorello è studiata per apportare un maggiore afflusso dei detriti verso i fori di aspirazione.

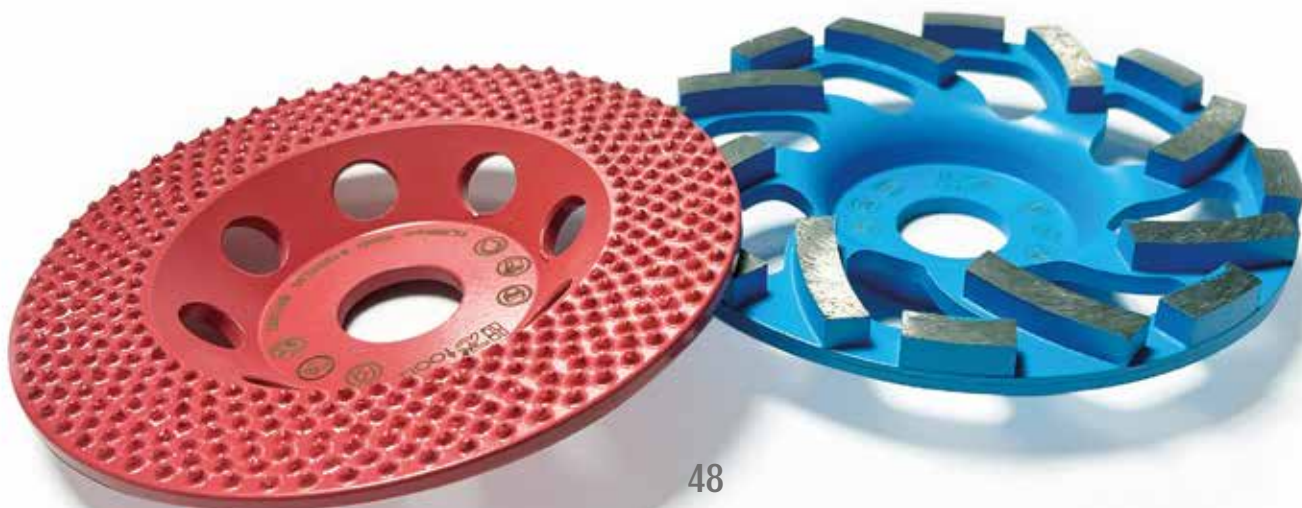
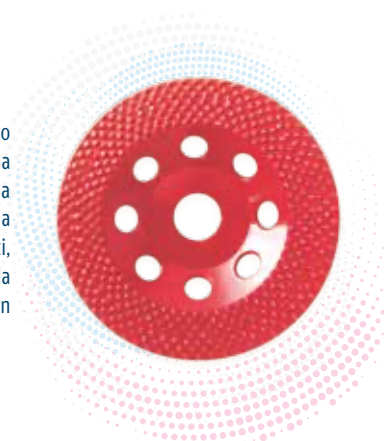

Disco lamellare 50+50

I dischi lamellari per ceramica sono strumenti indispensabili per chi cerca precisione e versatilità nelle lavorazioni di materiali resistenti come gres porcellanato, ceramica, granito, marmo, pietra naturale e vetro.

Grazie alla loro struttura avanzata, permettono di smussare, levigare, modellare e rifinire superfici con un'eccezionale accuratezza.

Compatibili con smerigliatrici angolari, offrono la possibilità

di lavorare sia a secco che ad umido, garantendo alte prestazioni senza vibrazioni.

Caratterizzati da un'elevata densità di lamelle 50+50 e disponibili in due grane diamantate (60 per sgrossatura e 120 per levigatura), assicurano risultati ottimali: una superficie liscia, uniforme e priva di scheggiature. Comfort d'uso e controllo, rendono questi dischi ideali per chi cerca durata, efficienza e qualità nelle lavorazioni di precisione.

Code	Ø	U/m	Box	Barcode
0040065 #60	115	Pz	3	8054806646278
0040066 #120	115	Pz	3	8054806646285
0040067 #200	115	Pz	3	8054806643635

Caratteristiche principali:

Versatilità d'uso: compatibili con qualsiasi smerigliatrice angolare.

Doppia modalità: ideali per utilizzo sia a secco che ad umido.

Prestazioni eccellenti: alta velocità di asportazione con assenza di vibrazioni.

Confortevoli: garantiscono una lavorazione fluida.

Vantaggi aggiuntivi:

Elevata densità di lamelle (50+50): maggiore durata e prestazioni superiori.

Due diverse grane diamantate:

Sgrossatura 60: rimozione rapida e aggressiva.

Levigatura 120: per una superficie levigata e uniforme.

**50 strati
+
50 strati**

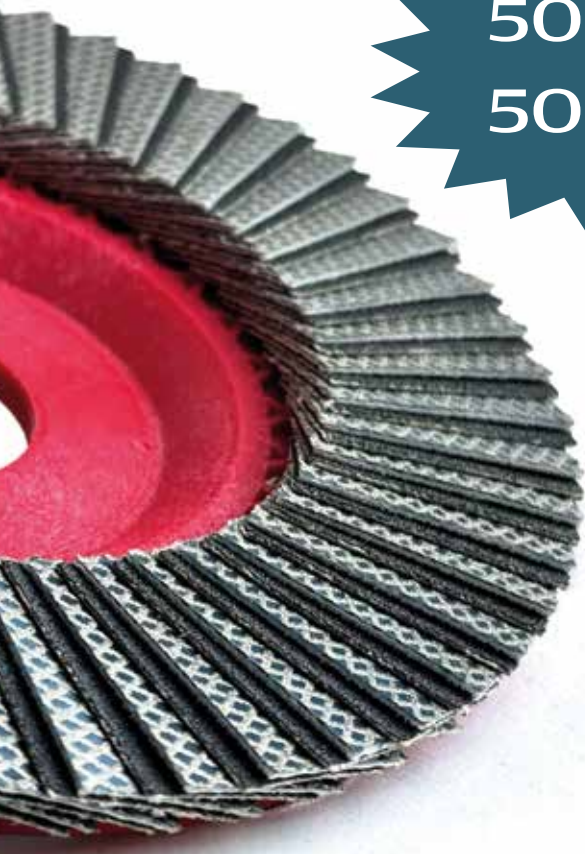



Disco Abrasivo Tungsteno

Legno, vernice, calcestruzzo, mattoni, intonaci, marmo, piastrelle, fibra di vetro, colle e adesivi, PVC, acciaio, ecc.

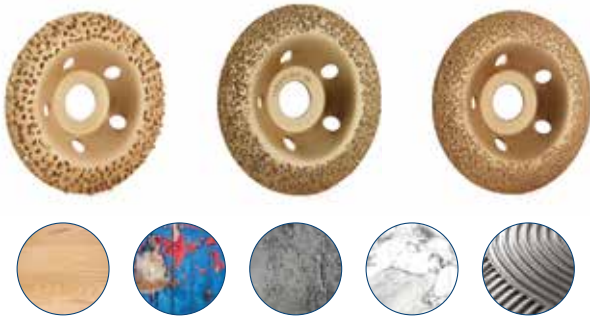

Code	Ø	U/m	Box	Barcode
0040100 #14 - Hard	115	Pz	3	8054806640580
0040101 #24 - Medium	115	Pz	3	8054806640597
0040102 #36 - Soft	115	Pz	3	8054806640603

Il carburo di tungsteno è il carburo inorganico. Questi materiali sono tra le più dure sostanze note e vengono impiegati in macchinari industriali, utensili da taglio, abrasivi, altri strumenti e attrezzi, proiettili ecc.. Il carburo di tungsteno è circa due volte più rigido dell'acciaio, con un modulo di Young di circa 530-700 GPa ed è il doppio della densità dell'acciaio, quasi a metà strada tra quello del piombo e dell'oro. Questo materiale è stato utilizzato per la creazione di questo disco estremamente resistente e versatile, adatto all'abrasione di moltissimi materiali differenti, mantenendo altissime prestazioni durature nel tempo.

Flangia di supporto dischi in Carburo di Silicio



Code	U/m	Box	Barcode
0040124 Kit flangia + dischi	Pz	3	8054806647084

Disco carburo di silicio	Ø	U/m	Box	Barcode
0040125 # 40	75	Pz	12	8054806647091
0040126 # 60	75	Pz	12	8054806647107
0040127 # 80	75	Pz	12	8054806647114
0040128 # 120	75	Pz	12	8054806647121

Accessorio per smerigliatrice angolare con attacco M14 progettato per la lavorazione del grès porcellanato. Il sistema mantiene un appoggio costante del disco sulla superficie, adattandosi al piano della piastrella e garantendo un controllo preciso durante l'utilizzo.

La struttura flessibile riduce il rischio di segni e surriscaldamenti, migliorando la qualità della finitura su bordi e superfici a vista. Ideale per operazioni di rifinitura e smussatura, è pensato per un utilizzo professionale dove precisione e risultato finale sono fondamentali.

Compreso di 4 dischi in carburo di silicio grana 40-60-80-120



Mini-disco diamantato con distanziatore



Code	Ø	U/m	Box	Barcode
0040145 Mini turbo	60	Pz	12	8054806645752

Il Mini-disco diamantato è un utensile molto utile per la risoluzione di molte problematiche nella realizzazione di pavimenti e rivestimenti. Le sue dimensioni ridotte infatti, permettono di realizzare tagli di dimensioni molto piccole, come quelli per scatole interruttori e altri accessori. Permette inoltre, di andare a realizzare il taglio dell'adesivo di montaggio, tra la piastrella e il supporto di incollaggio. Questo nel caso in cui sia necessario effettuare un ripristino o una continuazione di pavimentazione o rivestimento su una superficie dove l'adesione è ormai avvenuta.

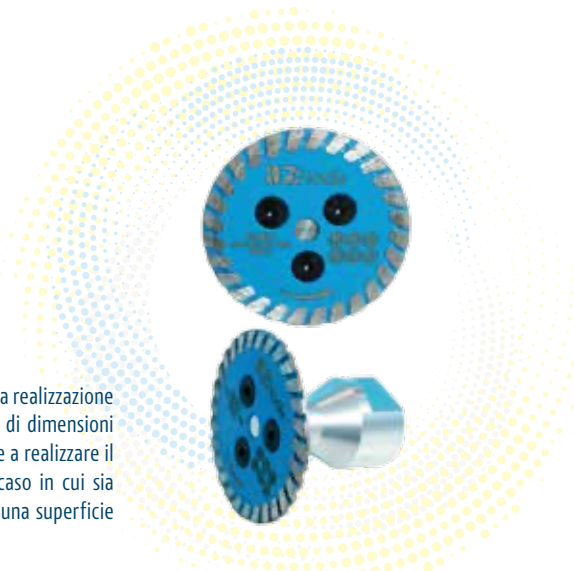

PUNTE CARBIDE

Forare piastrelle da parete particolarmente dure è sempre stato un compito complesso, che richiedeva l'uso di punte diamantate. Questo materiale, noto per la sua incredibile durezza, presenta però alcune limitazioni: è sensibile al calore e alla pressione. Per garantire un risultato efficace, era necessario utilizzare un sistema di lubrificazione e raffreddamento che richiedeva tempo e attenzione, rendendo l'operazione laboriosa e poco pratica.

Oggi, grazie ai progressi nella progettazione delle punte in

metallo duro, è stata sviluppata una soluzione più semplice e innovativa. Queste nuove punte offrono un'alternativa più accessibile e versatile, consentendo di forare le piastrelle con maggiore facilità. L'innovazione non solo riduce i costi e il tempo necessario per il lavoro, ma migliora anche la qualità e l'efficienza delle operazioni. Questo progresso rappresenta un notevole vantaggio per i professionisti del settore, semplificando una procedura che prima richiedeva strumenti e accorgimenti complessi.

Code	Ø	U/m	Box	Barcode
0040542 Punta ceramica	6	Pz	6	8054806646360
0040543 Punta ceramica	8	Pz	6	8054806646377
0040544 Punta ceramica	10	Pz	6	8054806646384



Foretto Diamantato

L'avanzamento tecnologico e l'uso in edilizia di materiali sempre più resistenti e duraturi hanno reso necessario lo sviluppo di supporti e attrezzature sempre più professionali e performanti. Questa realtà non è estranea neanche nel mondo delle piastrelle, dove l'uso massiccio di materiali duri di tipo ceramico rende difficile la lavorazione con le attrezzature tradizionali. Per questo motivo, è indispensabile utilizzare articoli costituiti da una miscela di acciaio e polvere di diamante estremamente duri, che permettono il taglio e la modellazione di questi materiali. I nostri foretti diamantati sono fondamentali nella foratura di materiali duri come ceramiche monocottura, gres porcellanato, e altri. Grazie alla loro composizione di alta qualità, assicurano precisione

e durata nel tempo, facilitando notevolmente il lavoro dei professionisti del settore. Questi strumenti, infatti, non solo migliorano l'efficienza, ma riducono anche il rischio di danni ai materiali, garantendo risultati eccellenti e di alta precisione.



Foretto diamantato Blue Line



Code	Ø	U/m	Box	Barcode
0040500 Foretto a secco Blue	6	Pz	3	8054806640672
0040501 Foretto a secco Blue	8	Pz	3	8054806640689
0040502 Foretto a secco Blue	10	Pz	3	8054806640696
0040503 Foretto a secco Blue	12	Pz	3	8054806640702
0040504 Foretto a secco Blue	14	Pz	3	8054806640719
0040505 Foretto a secco Blue	16	Pz	3	8054806640726
0040510 Foretto a secco Blue	18	Pz	3	8054806643437
0040511 Foretto a secco Blue	20	Pz	3	8054806640733
0040512 Foretto a secco Blue	25	Pz	3	8054806640740
0040513 Foretto a secco Blue	30	Pz	3	8054806640757
0040514 Foretto a secco Blue	35	Pz	3	8054806640764
0040515 Foretto a secco Blue	40	Pz	3	8054806640771
0040516 Foretto a secco Blue	45	Pz	3	8054806640788
0040517 Foretto a secco Blue	50	Pz	3	8054806640795
0040518 Foretto a secco Blue	55	Pz	3	8054806640801
0040519 Foretto a secco Blue	60	Pz	3	8054806640818
0040520 Foretto a secco Blue	65	Pz	3	8054806640825
0040521 Foretto a secco Blue	70	Pz	3	8054806640832



Code	U/m	Box	Barcode
0040540 Ø20-Ø30-Ø35-Ø55-Ø60	Pz	1	8054806640863



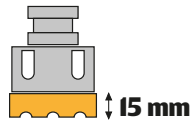

Foretto diamantato Gold Line



Code		Ø	U/m	Box	Barcode
0040600	Foretto a secco Gold	6	Pz	3	8054806641051
0040601	Foretto a secco Gold	8	Pz	3	8054806641068
0040602	Foretto a secco Gold	10	Pz	3	8054806641075
0040603	Foretto a secco Gold	12	Pz	3	8054806641082
0040604	Foretto a secco Gold	14	Pz	3	8054806641099
0040605	Foretto a secco Gold	16	Pz	3	8054806641105
0040611	Foretto a secco Gold	18	Pz	3	8054806641112
0040612	Foretto a secco Gold	20	Pz	3	8054806641129
0040614	Foretto a secco Gold	25	Pz	3	8054806641143
0040616	Foretto a secco Gold	30	Pz	3	8054806641167
0040618	Foretto a secco Gold	35	Pz	3	8054806641174
0040620	Foretto a secco Gold	40	Pz	3	8054806641198
0040622	Foretto a secco Gold	45	Pz	3	8054806641211
0040623	Foretto a secco Gold	50	Pz	3	8054806641228
0040624	Foretto a secco Gold	55	Pz	3	8054806641235
0040625	Foretto a secco Gold	60	Pz	3	8054806641242
0040626	Foretto a secco Gold	65	Pz	3	8054806641259
0040628	Foretto a secco Gold	70	Pz	3	8054806641273
0040631	Foretto a secco Gold	80	Pz	3	8054806641303



Code		U/m	Box	Barcode
0040640	Ø10-Ø20-Ø30-Ø35-Ø40-Ø55-Ø60	Pz	1	8054806641358

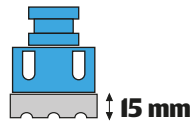

Foretto diamantato Silver Line



Code		Ø	U/m	Box	Barcode
0040550	Foretto a secco Silver	6	Pz	3	8054806640870
0040551	Foretto a secco Silver	8	Pz	3	8054806640887
0040552	Foretto a secco Silver	10	Pz	3	8054806640894
0040553	Foretto a secco Silver	12	Pz	3	8054806640900
0040561	Foretto a secco Silver	20	Pz	3	8054806640931
0040562	Foretto a secco Silver	25	Pz	3	8054806640948
0040563	Foretto a secco Silver	30	Pz	3	8054806640955
0040564	Foretto a secco Silver	35	Pz	3	8054806640962
0040565	Foretto a secco Silver	40	Pz	3	8054806640979
0040566	Foretto a secco Silver	45	Pz	3	8054806640986
0040567	Foretto a secco Silver	50	Pz	3	8054806640993
0040568	Foretto a secco Silver	55	Pz	3	8054806641006
0040569	Foretto a secco Silver	60	Pz	3	8054806641013
0040570	Foretto a secco Silver	65	Pz	3	8054806641020
0040577	Foretto a secco Silver	120	PZ	3	8054806645363



Foretto diamantato Gold Line attacco trapano

Code	Ø	U/m	Box	Barcode
0040532 Attacco hex	5	Pz	3	8054806645820
0040533 Attacco hex	6	Pz	3	8054806645837
0040534 Attacco hex	8	Pz	3	8054806645844
0040535 Attacco hex	10	Pz	3	8054806645851
0040536 Attacco hex	12	Pz	3	8054806645868

Code	Set 5 forati	U/m	Box	Barcode
0040531	Ø5-Ø6-Ø8-Ø10-Ø12	Pz	3	8054806645301

Foretti diamantati, diametro ridotto e con attacco trapano. Ideale per fori su superfici dure come gres porcellanato, marmo, ceramica. Vibrazioni ridotte e poco rumore.



Fresa diamantata Gold Line attacco M14

Code	Ø	U/m	Box	Barcode
0040490 Attacco M14	10	Pz	3	8054806643536
0040491 Attacco M14	20	Pz	3	8054806643543

Frese diamantate universale, attacco M14, disponibile in due versioni con diametro 10 e con diametro 20 mm. Ideale per allargare e sagomare fori su gres porcellanato, marmo, granito, quarzo.



Adattatore per convertire attacco M14 in attacco trapano

Code	U/m	Box	Barcode
0040525 Adattatore M14 a Attacco hex	Pz	3	8054806640849



Fluido refrigerante per foretti e punte diamantate

Code	Gr	U/m	Box	Barcode
0040641 Fluido refrigerante	20	Pz	6	8054806642683



Guida foretti con ventosa

Code	Ø	U/m	Box	Barcode
0040529	4/12	Pz	1	8054806645240
0040530	20/80	Pz	1	8054806643666

Guide a ventosa in plastica per foretti diamantati. Assicura una perforatura precisa e stabile su superfici lisce, riutilizzabile e facile da riporre.



Spugna abrasiva diamantata

Code	Dim	U/m	Box	Barcode
0040050 #60	9,5x6	Pz	12	8054806643215
0040051 #120	9,5x6	Pz	12	8054806643222
0040052 #200	9,5x6	Pz	12	8054806643239
0040053 #400	9,5x6	Pz	12	8054806643246

0040049 Kit grana 60-120-200-400 Pz 6 8054806644083

Spugna abrasiva diamantata, dimensioni 9,5 x 6 cm. Ideale per lucidatura di superfici piane e irregolari, utilizzabile su superfici bagnate o asciutte.



Supporto Per Platorello Ø100 Attacco MI4

Code	Ø	U/m	Box	Barcode
0040055 Supporto platorello	100	Pz	3	8054806643338



Platorello diamantato elettroposizionato

Code	Ø	U/m	Box	Barcode
0040060 #60	100	Pz	3	8054806643253
0040061 #120	100	Pz	3	8054806643260
0040062 #200	100 <td Pz	3	8054806643277	
0040063 #400	100	Pz	3	8054806643284

Platorello diamantato elettroposizionato "a secco" con attacco a strappo, diametro 100 mm. Ideale per lucidatura a umido e a secco su pietra, granito, marmo, quarzo e cemento. La particolare disposizione del diamante conferisce una maggiore durata nel tempo.



Platorello diamantato resinoide

Code	Ø	U/m	Box	Barcode
0040070 #50	100	Pz	10	8054806643291
0040071 #100	100	Pz	10	8054806643307
0040072 #200	100	Pz	10	8054806643314
0040073 #400	100	Pz	10	8054806643321
0040074 #800	100	Pz	10	8054806643505
0040075 #1500	100	Pz	10	8054806643512

Platorello diamantato resinoide alveolato "a secco" con attacco a strappo, diametro 100 mm. Ideale per granito, cemento, marmo, pietra e piastrelle. Utilizzabile su tutte le smerigliatrici angolari.

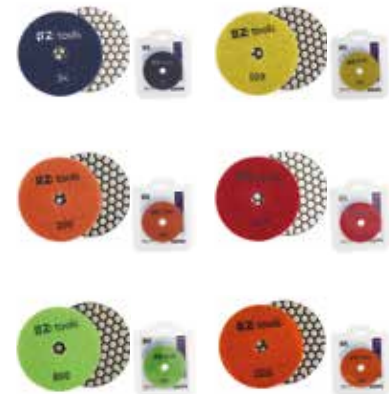

Ventosa a pompa

Le ventose a pompa sono strumenti essenziali per i piastrellisti, soprattutto quando si tratta di movimentare grandi formati e lastroni ceramici.

Grazie alla loro capacità di creare una potente forza di aspirazione, garantiscono una presa sicura su superfici lisce e delicate come il gres porcellanato. L'utilizzo di questi dispositivi riduce notevolmente il rischio di rotture e facilita il trasporto e il posizionamento dei materiali. La pompa permette un controllo preciso del vuoto, rendendo le ventose a pompa indispensabili per un lavoro efficiente e sicuro.



Ventosa a pompa manico in metallo

Code	Ø	U/m	Box	Barcode
0030101 Manico metallo	20 cm	Pz	1	8054806645288

Ventosa a pompa con diametro di 20 cm, capacità di sollevamento fino a 50 kg, dotata di gomma a tre strati, valvola di rilascio e pompa del vuoto, manico in metallo. Disponibile in valigetta.



NON MACCHIA



INDICATORE DEL VUOTO



MANICO IN METALLO



Ventosa a pompa manico in plastica

Code	Ø	U/m	Box	Barcode
0030100 Manico Abs	20 cm	Pz	1	8054806645271

Ventosa a pompa con diametro di 20 cm, capacità di sollevamento fino a 50 kg, dotata di gomma a tre strati, valvola di rilascio, manico in plastica. Disponibile in valigetta.



Ventosa a batteria

*da aprile 2026



Restart automatico
in caso di perdita di pressione



Ventosa a batteria manico abs

Code	Dim.	U/m	Box	Barcode
0030102 Batteria	9x17	Pz	1	8054806646964

Ventosa a batteria, capacità di sollevamento fino a 100 kg, dotata di gomma a tre strati, pulsante di rilascio, manico in abs. Disponibile in valigetta. Restart automatico in caso di perdita di pressione



MANICO IN ABS



DISPLAY



RICARICA CON USB - C



Ventosa elettrica a batteria con display digitale, pensata per la movimentazione sicura di piastrelle e lastre. Compatta ma potente, garantisce una capacità di sollevamento fino a 100 kg grazie al sistema di aspirazione controllato elettronicamente. Alimentata da batteria da 1200 mAh a 3,7 V, offre un'autonomia affidabile con ricarica in circa tre ore. Il display digitale consente di monitorare in tempo reale lo stato della ventosa, mentre l'impugnatura ergonomica assicura presa salda e controllo durante l'uso. In pratica: meno sudore, più precisione, e la schiena ringrazia.

Code	Ø	U/m	Box	Barcode
0030080 Accosta lastre	12 cm	Pz	3	8054806640344



Doppia ventosa accosta-lastre

Strumento pratico e versatile progettato per posizionare e regolare lastre adiacenti, particolarmente utile nei lavori di rivestimento. Grazie al meccanismo del manico, che consente di avvicinare o allontanare le lastre, permette di effettuare aggiustamenti di precisione. È dotato di pomelli regolabili e ventose che garantiscono un livellamento accurato. Indispensabile per i piastrellisti che lavorano con grandi formati, offrendo un supporto essenziale per ottenere rivestimenti di alta qualità.

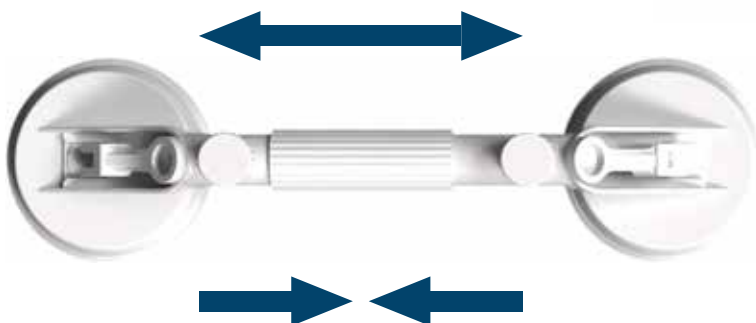

Code	Ø	U/m	Box	Barcode
0030079 Ventosa angolo	12 cm	Pz	3	8054806645295



Doppia ventosa angolare

La doppia ventosa angolare è progettato per accostare e allineare con precisione due piastrelle con bordi tagliati a 45 gradi, ideale per realizzare angoli interni ed esterni perfetti. Dotato di pomello regolabile e ventose con gomma antimacchia, consente un livellamento preciso, garantendo una finitura impeccabile e uno spigolo pulito e uniforme. È lo strumento ideale per il piastrellista che desidera creare strutture eleganti e di alta qualità, come scale in gres porcellanato o mensole da bagno, ottimizzando il lavoro e migliorando i risultati finali.

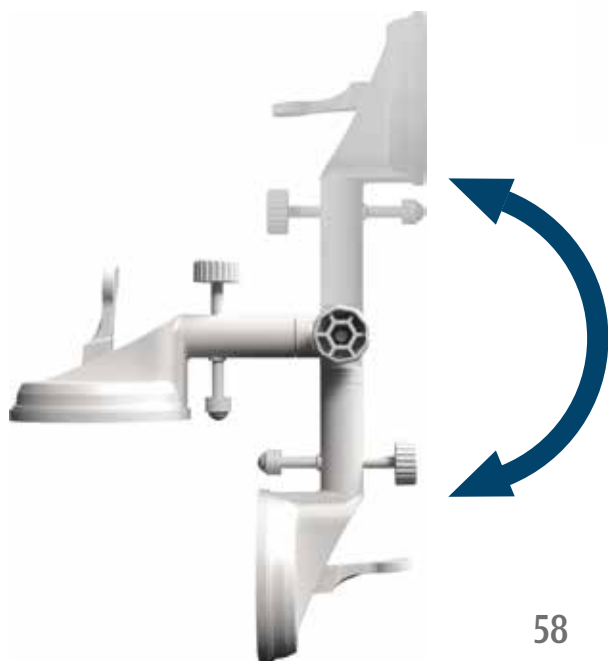



Ventosa Mono

Code		Ø	U/m	Box	Barcode
0030081	Plastica	12 cm	Pz	6	8054806643154
0030082	Metallo	12 cm	Pz	6	8054806643178

Ventosa monofalda in plastica e in metallo con diametro di 120 mm, ideale per sollevare superfici lisce. Impugnatura resistente ed ergonomica.



Ventosa Doppia

Code		Ø	U/m	Box	Barcode
0030084	Plastica	12 cm	Pz	6	8054806643161
0030085	Metallo	12 cm	Pz	6	8054806643185

Ventosa doppia falda in plastica e in metallo con diametro di 120 mm, ideale per sollevare superfici lisce. Impugnatura resistente ed ergonomica.



Solleva lastra

Code		Dim	U/m	Box	Barcode
0030096	Solleva lastra	30/50 cm	Pz	3	8054806645257
0030097	Solleva lastra	40/60 cm	Pz	3	8054806645264

Solleva lastre regolabile, ideale per il sollevamento e la posa di lastroni e marmette, con manico ergonomico per un utilizzo facile e comodo.



Elevatore per piastrelle di rivestimento

Code		Dim	U/m	Box	Barcode
0030095	Elevatore	18	Pz	2	8054806645189

Elevatore regolabile, ideale per il sollevamento e la posa di rivestimenti in piastrelle. Permette di sollevare e tenere in posizione piastrelle di rivestimento fino a 10 cm.



Mazzetta in gomma Antimacchia

Code		Peso	U/m	Box	Barcode
0030050	Antimacchia	0.5 kg	Pz	6	8054806640320
0030060	Antimacchia	1.0 kg	Pz	6	8054806640337

Struttura a fisarmonica per la posa di grandi formati

La struttura modulare pieghevole rappresenta un'innovazione pratica per la posa di lastre di grandi formati nei cantieri edili. Realizzata con aste in metallo robuste e giunti in plastica ad alta resistenza, garantisce leggerezza, stabilità e facilità di utilizzo. Il design a fisarmonica permette una regolazione rapida in altezza e larghezza, adattandosi perfettamente a diverse dimensioni delle lastre e alle esigenze del cantiere. Grazie alle sue ruote integrate nei giunti alla base, la

struttura è facilmente spostabile, assicurando la massima mobilità anche su superfici irregolari. Ideale per il supporto e il posizionamento di lastre pesanti, riduce il rischio di danneggiamenti e facilita le operazioni di livellamento e fissaggio. L'assemblaggio semplice e rapido rende questa struttura indispensabile per professionisti del settore edile, offrendo una soluzione versatile, resistente e altamente funzionale per garantire precisione e sicurezza nei lavori di posa.

Dimensione massima di apertura 230 cm per 120 cm

Peso 18 kg

carico massimo 300 kg

montaggio super veloce

completo di sacca per il trasporto

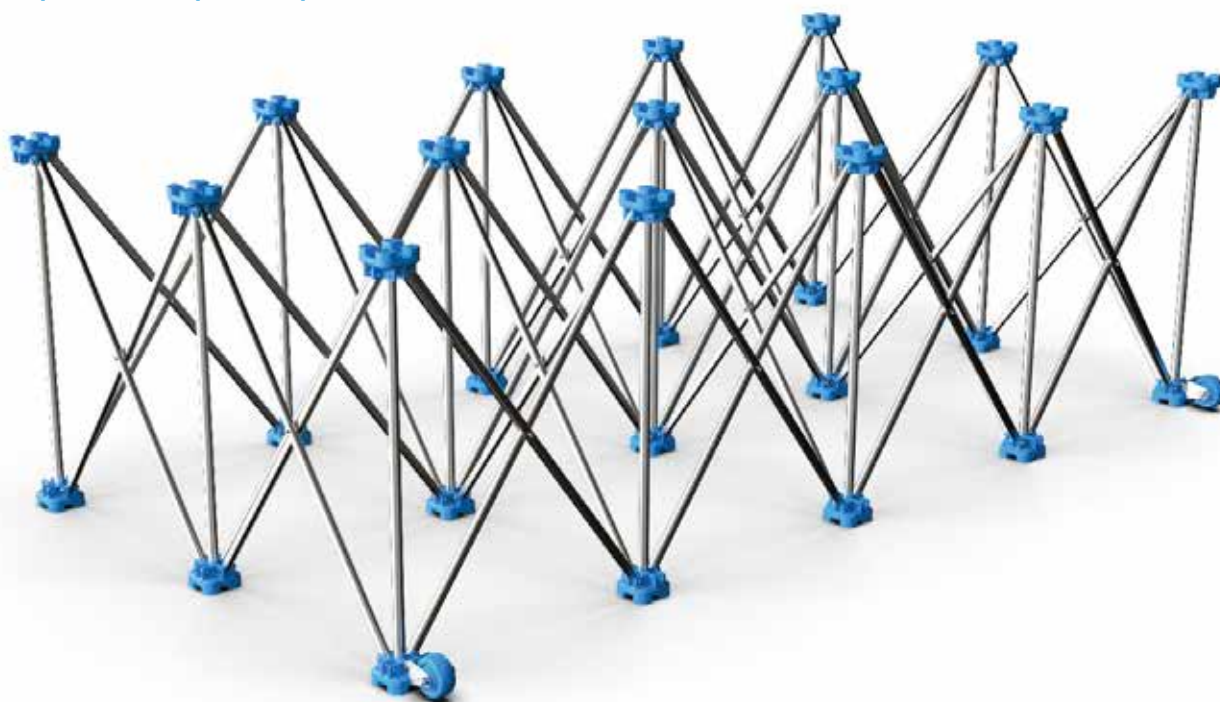

Code	Dim	U/m	Box	Barcode
0045102 Tavolo fisarmonica	230x119	Pz	1	8054806642614

Sistema di sollevamento e movimentazione per la posa di grandi formati



Questo alzalastre professionale è pensato per la movimentazione sicura di lastre di grande formato, in cantiere. Con lastre ampie e sottili aumenta il rischio di flessione o perdita di controllo: per questo il sistema offre presa stabile, migliore manovrabilità e maggiore protezione per operatore e materiale.



Il telaio robusto e leggero distribuisce il carico in modo uniforme, riducendo torsioni durante sollevamento e spostamento. La struttura garantisce un appoggio stabile e aiuta nelle fasi più delicate come

prelievo, posizionamento e allineamento, rendendo più semplici anche i passaggi critici su banchi o cavalletti.

La regolazione rapida tramite manopole e fissaggi permette di adattare l'attrezzo alle diverse esigenze operative, riducendo i tempi e aumentando l'efficienza.

Nella confezione sono incluse n. 6 ventose con manico in ABS, ergonomiche e comode da utilizzare, per migliorare la presa e il controllo durante le manovre.

Meno rischi, più controllo, più produttività.

Code
0030110 Sistema di sollevamento

U/m Box
Pz 1

Barcode
8054806647299

Compreso di
n° 6 ventose Ø 20
manico in abs

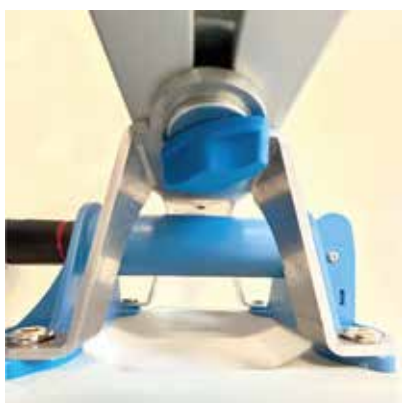

Scopa blu setole morbide

Scopa senza manico

La scopa blu con setole morbide di 7C Tools è progettata per offrire una pulizia delicata ed efficace su superfici interne. Con dimensioni compatte di 33x9x9 cm, questa scopa è ideale per raggiungere spazi stretti e angoli difficili. Le setole morbide consentono di utilizzarla su superfici delicate senza rischiare di danneggiarle, rendendola perfetta per pavimenti in legno, laminato e altre superfici sensibili. La scopa è pratica, maneggevole e di alta qualità, garantendo una pulizia accurata e senza sforzo. Il manico non è incluso, ma la scopa è compatibile con manici standard. Scegli la scopa blu con setole morbide di 7C Tools per una pulizia interna precisa e delicata.

Code	Dim	U/m	Box	Barcode
0000020 Scopa senza manico	33 cm	Pz	12	8054806643130



Manico plastificato

Code	Dim	U/m	Box	Barcode
0000035 Solo manico plastificato	130 cm	Pz	25	8054806643147

Manico in metallo blu per scopa, ricoperto da una pellicola di plastica, lunghezza 130 cm. Solo manico.



Scopa industriale e spazzolone

Scopa industriale attacco a vite

La scopa industriale di 7C Tools, con una larghezza di 35 cm, è perfetta per la pulizia di superfici dure e sporche. Dotata di setole dure e un robusto supporto in legno, questa scopa assicura una lunga durata e resistenza anche negli ambienti più esigenti. La filettatura presente permette un facile avvitamento del manico, rendendola versatile e pronta per essere utilizzata con diversi tipi di manico. Sebbene venga fornita senza manico, può essere facilmente abbinata a un manico adatto per completare il tuo strumento di pulizia. Ideale per professionisti e ambienti industriali, la scopa industriale di 7C Tools garantisce una pulizia efficace e duratura.

Code	Dim	U/m	Box	Barcode
0000010 Scopa industriale senza manico	35	Pz	10	8054806643109

Manico in legno

Code	Dim	U/m	Box	Barcode
0000031 Solo manico legno filettato	120	Pz	10	8054806643123

Manico in legno grezzo per scopa industriale, con filettatura. Lunghezza 120 cm. Solo manico.

Spazzolone industriale attacco in metallo

La scopa industriale di 7C Tools è progettata per offrire prestazioni eccezionali in ambienti industriali. Con le varie larghezze, da 40 cm fino a 100 cm, questa scopa è ideale per la pulizia di superfici estese e difficili. Il supporto in legno robusto e l'attacco in metallo assicurano una lunga durata e resistenza, rendendola perfetta per utilizzi intensivi. Sebbene venga fornita senza manico, può essere facilmente combinata con un manico adatto per completare il tuo strumento di pulizia. Scegli la scopa industriale di 7C Tools per garantire una pulizia efficace e duratura nei tuoi ambienti di lavoro.

Code	Dim	U/m	Box	Barcode
0000011 Spazzolone senza manico	40	Pz	6	8054806643093
0000012 Spazzolone senza manico	60	Pz	6	8054806643086
0000013 Spazzolone senza manico	80	Pz	6	8054806643079
0000014 Spazzolone senza manico	100	Pz	6	8054806643062

Manico in legno non filettato

Code	Dim	U/m	Box	Barcode
0000030 Solo manico legno non filettato	150	Pz	25	8054806643116

Manico in legno grezzo per scopa industriale, senza filettatura. Lunghezza 150 cm. Solo manico.

Taglierini professionali

I taglierini professionali di 7C Tools sono progettati per garantire precisione e sicurezza nei lavori di taglio.

La gamma è molto ampia, comprende manici in plastica e in metallo, lame tradizionali le famosissime lame nere, con misure che vanno dalla 18 mm alla 25 mm. L'impugnatura

sempre ergonomica offre comfort e controllo durante l'uso prolungato. Il sistema di scorrimento è sempre affidabile e preciso con uno scatto netto che consente di regolare facilmente la lunghezza della lama. Scegli i taglierini di 7C Tools per affidabilità e prestazioni eccellenti.



Taglierino professionale con vite di fissaggio

Code	Lama	U/m	Box	Barcode
0022621 L/nera Sicurezza	25	Pz	12	8054806644946

Taglierino professionale con lama nera da 25 mm, corpo in metallo e impugnatura ergonomica in gomma. Dotato di rotellina di sicurezza e bloccaggio a scatto.

Lame ricambio

Code	Lama	U/m	Box	Barcode
0022635 L/nera - pacco da 10 pz	25	Conf	20	8054806644977
0022636 L/silver - pacco da 10 pz	25	Conf	20	8054806644984



Taglierino professionale

Code	Lama	U/m	Box	Barcode
0022620 L/nera	25	Pz	12	8054806644939
0022615 L/nera	18	Pz	12	8054806644922

Taglierino professionale con lama nera da 25 mm e da 18 mm, corpo in metallo e impugnatura ergonomica in gomma. Include 2 lame nere di ricambio.

Lame ricambio

Code	Lama	U/m	Box	Barcode
0022633 L/nera - pacco da 10 pz	18	Conf	20	8054806644953
0022634 L/silver - pacco da 10 pz	18	Conf	20	8054806644960



Taglierino uncino

Code	U/m	Box	Barcode
0022622 L/uncino - Mco ABS	Pz	3	8054806646889

Taglierino professionale con lama ad uncino, corpo in plastica e ivite di sicurezza.

Lame ricambio

Code	U/m	Box	Barcode
0022637 L/uncino - pacco da 3 pezzi	Conf	3	8054806646896



Taglierino uncino manico in plastica

Il taglierino di 7C Tools con manico in plastica e lama da 18 mm è uno strumento versatile e pratico per una vasta gamma di applicazioni di taglio. La lama nera da 18 mm garantisce tagli precisi e netti, mentre il manico in plastica leggera offre una presa comoda e sicura a un prezzo supercompetitivo. Confezionato in un pratico box espositivo, è facile da riporre e accessibile in qualsiasi momento.



Code	U/m	Box	Barcode
0022623 Box espositivo 15 pz	Pz	15	8054806645226



Taglierino lama nera manico in plastica

Il taglierino di 7C Tools con manico in plastica e lama da 18 mm è uno strumento versatile e pratico per una vasta gamma di applicazioni di taglio. La lama nera da 18 mm garantisce tagli precisi e netti, mentre il manico in plastica leggera offre una presa comoda e sicura a un prezzo supercompetitivo. Confezionato in un pratico box espositivo, è facile da riporre e accessibile in qualsiasi momento.



Code	Lama	U/m	Box	Barcode
0022601 Manico ABS	18	Pz	6	8054806645639
0022602 Box espositivo - 24 pz	18	Box	1	8054806645349



Flessometro



Code	Dim	U/m	Box	Barcode
0020500	3	Pz	12	8054806646902
0020510	5	Pz	12	8054806641976
0020520	8	Pz	12	8054806641983

Rotella metrica



Code	Dim	U/m	Box	Barcode
0020535 Nastro fibra	10	Pz	3	8054806647169
0020536 Nastro fibra	20	Pz	3	8054806647176

Doppio metro in legno



Code	U/m	Box	Barcode
0020550 Doppio metro legno	Pz 10		8054806642478

Classico doppio metro in legno bicolore (bianco/giallo) con 10 aste, lunghezza totale di 2 metri, con fine stecca per misurare gradi angolari.

Riga metrica in acciaio

Code	cm	U/m	Box	Barcode
0020540 Inox	30	Pz	3	8054806647183
0020541 Inox	50	Pz	3	8054806647190

Riga metrica in acciaio inox per piastrellisti, resistente alla corrosione e ideale in ambienti umidi. Zero a filo bordo per misure più precise su tagli e tracciature. Scala chiara e ben leggibile.



Taglierina a caldo per cappotto

La taglierina a caldo per cappotto di 7C Tools è uno strumento versatile e potente progettato per eseguire tagli, tracce e incassi su materiali da cappotto. Alimentata a 230V, questa taglierina è in grado di eseguire tagli con dimensioni massime di 125x60x25 cm, garantendo precisione e efficienza in ogni lavoro. Il set include un trasformatore con due uscite:

una da 40V per alimentare la taglierina e una da 12V per alimentare il traforo, rendendola perfetta per tagli e fori verticali. Inoltre, il box comprende un filo di ricambio da 5 metri.

Scegli la taglierina a caldo per cappotto di 7C Tools per ottenere risultati professionali e affidabili nei tuoi progetti di isolamento termico.

Code	Volt	U/m	Box	Barcode
0035001	230	Pz	1	8054806645035

Code	U/m	Box	Barcode
0035005 Filo ricambio	Pz	1	8054806645059

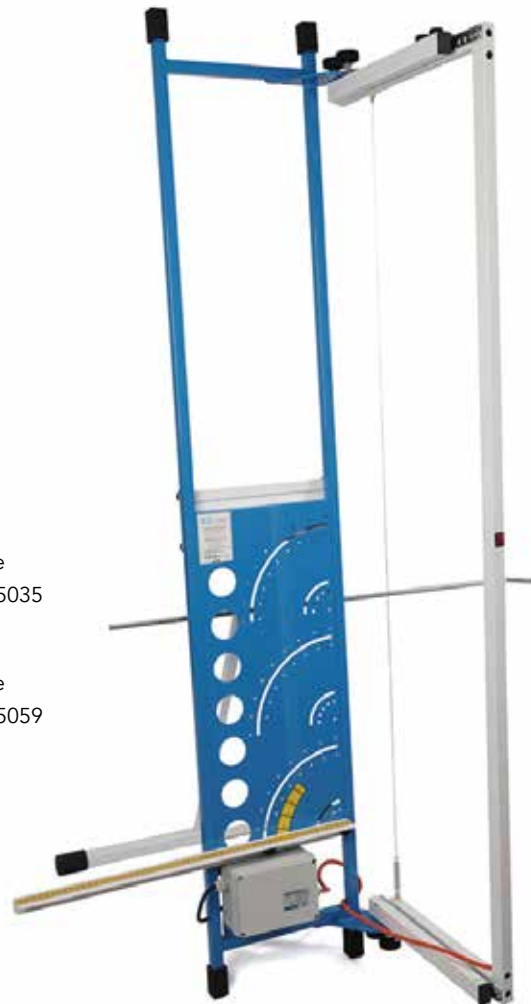

Trafofo per sagomatura

Code	Volt	U/m	Box	Barcode
0035002	12	Pz	1	8054806645042

Trafofo per sagomatura con potenza di 12 volt, esegue tagli, tracce e incassi con una profondità massima di taglio di 25 cm. Ideale per tagli e fori verticali.

Code	Volt	U/m	Box	Barcode
0035005 Filo ricambio		Pz		8054806645059

Coltello a caldo 230v

Code	Lama	U/m	Box	Barcode
0035020 Coltello a caldo	15 cm	Pz	1	8054806645066
0035025 Lama ricambio	15 cm	Pz	1	8054806645448

Coltello a caldo per polistirolo con impugnatura ergonomica, operativo in 15 secondi, lama da 150 mm regolabile da 0° a 90°. Fornito in valigetta.



Kit Coltello a caldo 230v con Accessori

Code	Lama	U/m	Box	Barcode
0035040	15 cm	Pz	1	8054806645318

Il kit coltello a caldo è la soluzione completa. Impugnatura ergonomica, operativo in 15 secondi, lama da 150 mm regolabile da 0° a 90°. Fornito in valigetta il kit completo include:

n.1 Valigetta, n.1 Coltello a Caldo, n.1 Lama da 150 mm, n.1 Supporto direzionale, n.1 Supporto tracce, n.3 Profili per tracce, n.1 Supporto per fori ciechi, n.3 Profili per fori da 60, 70 e 90 mm.



La Qualità per durare nel tempo senza mai SCOLLARSI



Frattazzo gomma spugna manico plastica

Code	Dim	U/m	Box	Barcode
0031340 Arancio	13x25	Pz	12	8054806642317
0031370 Arancio	14x28	Pz	12	8054806642324

Code	Dim	U/m	Box	Barcode
0031430 Azzurro	13x25	Pz	12	8054806642348



Frattazzo gomma spugna supporto alluminio e manico legno

Code	Dim	U/m	Box	Barcode
0031335 Arancio	14x22	Pz	12	8054806642300
0031435 Azzurro	14x22	Pz	12	8054806642355

Code	Dim	U/m	Box	Barcode
0031411 Arancio angolare	38x7	Pz	12	8054806642584



Code	Dim	U/m	Box	Barcode
0031341 Arancio C/manicc	40x20	Pz	6	8054806647282





Rabat per intonaco

Code	Dim	U/m	Box	Barcode
0031045	45x9	Pz	2	8054806644038

Rabat per intonaco con telaio e impugnatura in alluminio, dotato di 8 lame in acciaio. Dimensioni: 90 x 450 mm.



Rasatore per intonaco

Code	Dim	U/m	Box	Barcode
0031040 Rasatore	25x15	Pz	12	8054806642171
0031050 Piastra ricambio	25x15	Pz	20	8054806642188

Rasatore per intonaci con manico in plastica e piastra in acciaio zincato, dimensione 25x15 cm. Utile per correggere difetti di livellamento su intonaci, con piastre sostituibili.



Fratteggio tutta plastica

Code	Dim	U/m	Box	Barcode
0031130	20x30	Pz	50	8054806642225
0031140	14x44	Pz	50	8054806642232
0031150	27x35	Pz	30	8054806642249
0031160	26x42	Pz	30	8054806642256

Fratteggio per intonaci interamente in plastica, dimensioni varie, leggero e con impugnatura comoda per un utilizzo prolungato.



Fratteggio "Marchigiano" plastica

Code	Dim	U/m	Box	Barcode
0031060 "Marchigiano" grigio	11x21	Pz	26	8054806642195
0031070 "Marchigiano" rosa	11x21	Pz	36	8054806642201



0031061 Spugna ric. grigio	11x21	Pz	28	8054806643697
0031071 Spugna ric. rosa	11x21	Pz	28	8054806643475
0031059 Manico Plastica	10x20	Pz	52	8054806642609

Fratteggio "Marchigiano" legno

Code	Dim	U/m	Box	Barcode
0031072 Manico legno	10x20	Pz	48	8054806643567
0031074 Manico legno	15x20	Pz	36	8054806643574



0031073 Spugna ricambio	10x20	Pz	28	8054806643581
0031075 Spugna ricambio	15x20	Pz	28	8054806643598
0031076 manico legno		Pz	48	8054806644991

Fratteggio per intonaci con manico in legno, dimensioni varie, leggero, economico ed ecosostenibile.



- Parti interne in lega di ZAMA (zinco, alluminio e magnesio)
- Resistente agli urti e alla corrosione
- Ugello in ottone Ø 2 mm
- Ago in acciaio inox
- Canna in ottone nichelato Ø 10 mm

Pistola Professionale

Code	U/m	Box	Barcode
0053110 Pistola professionale	Pz	6	8054806641518
0053121 Kit Snake	Pz	1	8054806641532

Pistola professionale, leggera per l'estrusione di schiuma poliuretanic monocomponente in lattine pressurizzate.

Il corpo è realizzato internamente in metallo con un guscio protettivo in materiale plastico PA6, a protezione della leva.

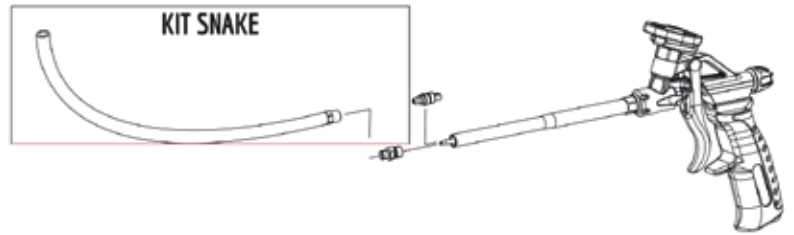

APPLICATORI SCHIUMA POLIURETANICA

Pistola Standard

Code	U/m	Box	Barcode
0053100 Pistola standard	Pz	6	8054806641501



Applicatore manuale silicone



Code	U/m	Box	Barcode
0053011 Pistola silicone professionale	Pz	6	8054806642638

Capacità: 310 ml
Forza Massima: 350 kgf
Rapporto di Spinta: 18:1
Avanzamento: 4,5 mm

Applicatore manuale materiali duri



Code	U/m	Box	Barcode
0053030 Pistola resina top	Pz	6	8054806641440

Capacità: 410 ml
Forza Massima: 350 kgf
Rapporto di Spinta: 18:1
Avanzamento: 4,5 mm

Applicatore manuale sacchetti



Code	U/m	Box	Barcode
0053040 Pistola sacchetti	Pz	3	8054806641457
0053041 Ugello	Pz	20	8054806641464

Capacità: 1170 gr
Forza Massima: 350 Kgf
Rapporto di Spinta: 18:1
Avanzamento: 4,5 mm

Applicatore manuale materiale sciolto



Code	U/m	Box	Barcode
0053050 Fast race	Pz	3	8054806641471
0053055 Race	PZ	3	8054806643482

Asporta polvere manuale



Code	U/m	Box	Barcode
0053060 Pompa asporta polvere	Pz	3	8054806641488

Applicatore manuale a sacco



Code	U/m	Box	Barcode
0053070 Applicatore manuale - 100 pz	Conf	1	8054806641495
0053071 Applicatore manuale - Nylon	Pz	1	8054806645646

Regular

cod. 0090035

larghezza: 100 cm

profondità: 50 cm

altezza: 230 cm

Soluzione espositiva classica e versatile, ideale per punti vendita e show-room. Struttura modulare composta da blocchi da 1 metro lineare, configurabili in base allo spazio disponibile e accoppiabili tra loro per creare pareti espositive continue. Completo di pannello forato/accessoriabili e testata personalizzabile per una comunicazione chiara del brand.

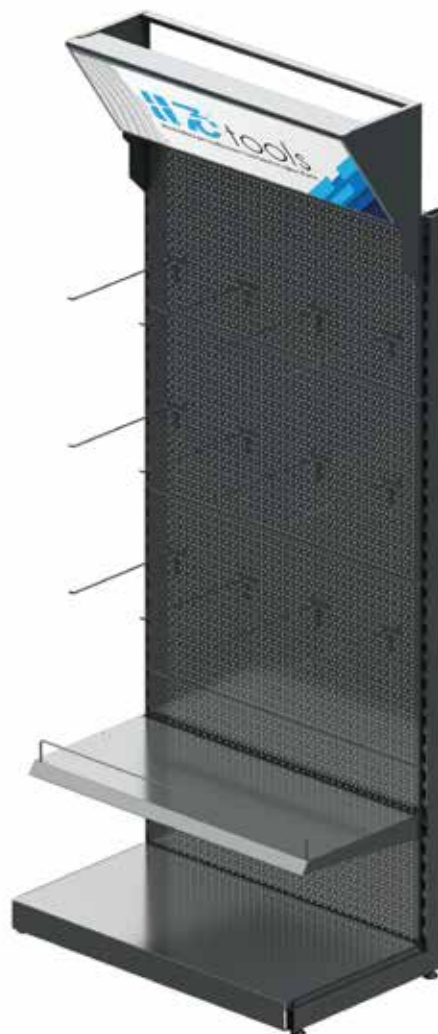

Corner

cod. 0090025

larghezza ingombro: 120 cm

profondità ingombro: 160 cm

altezza: 150 cm

Espositore ad angolo elegante e super funzionale, pensato per sfruttare al massimo le zone "morte" del punto vendita. L'altezza ridotta lascia respirare lo spazio e garantisce visibilità totale su reparto e prodotti, rendendo l'esposizione più ordinata e meno caotica. Struttura modulare e ampliabile, con possibilità di aggiungere elementi e accessori in base alle esigenze, mantenendo sempre un layout pulito e coerente col brand.



Expo Big

cod. 0090020

larghezza: 200 cm

profondità: 50 cm

altezza: 345 cm

Soluzione espositiva capiente e d'impatto, progettata per massimizzare visibilità e ordine. Il suo punto forte è il magazzino nella parte alta, ideale per stoccare scorte o materiale extra, integrato con pannelli scorrevoli personalizzabili: pratici da aprire/chiedere e perfetti per inserire grafiche, loghi o messaggi promozionali in modo pulito e professionale.



Expo Promo

cod. 0090030

larghezza: 100 cm

profondità: 65 cm

altezza: 87 cm

Espositore a cesta compatto ma capiente, perfetto per eventi promozionali e attività in-store: permette di esporre rapidamente prodotti sfusi o in confezione in modo ordinato e ben visibile. Struttura robusta e funzionale, facile da posizionare e gestire, con pannello frontale personalizzabile per comunicare brand e promo al volo.



Cartone da terra

cod. 0090005

larghezza: 40 cm
profondità: 38 cm
altezza: 178 cm



Expo Dischi

cod. 0090010

larghezza: 20 cm
profondità: 15 cm
altezza: 70 cm



Expo Banco

cod. 0090000

larghezza: 19 cm
profondità: 19 cm
altezza: 30 cm



Expo Level

cod. 0090003

larghezza: 30 cm
profondità: 30 cm
altezza: 36 cm



Expo parete

cod. 0090015

larghezza: 100 cm

profondità: 50 cm

altezza: 230 cm

Versione più leggera ed economica, realizzata con lamiera più sottile. Modulare in blocchi da 1 metro lineare accoppiabili, con pannello accessoriabile. Ideale per esposizioni standard, non consigliato per carichi troppo pesanti.



IL TUO ANGOLO DEL PIASTRELLISTA

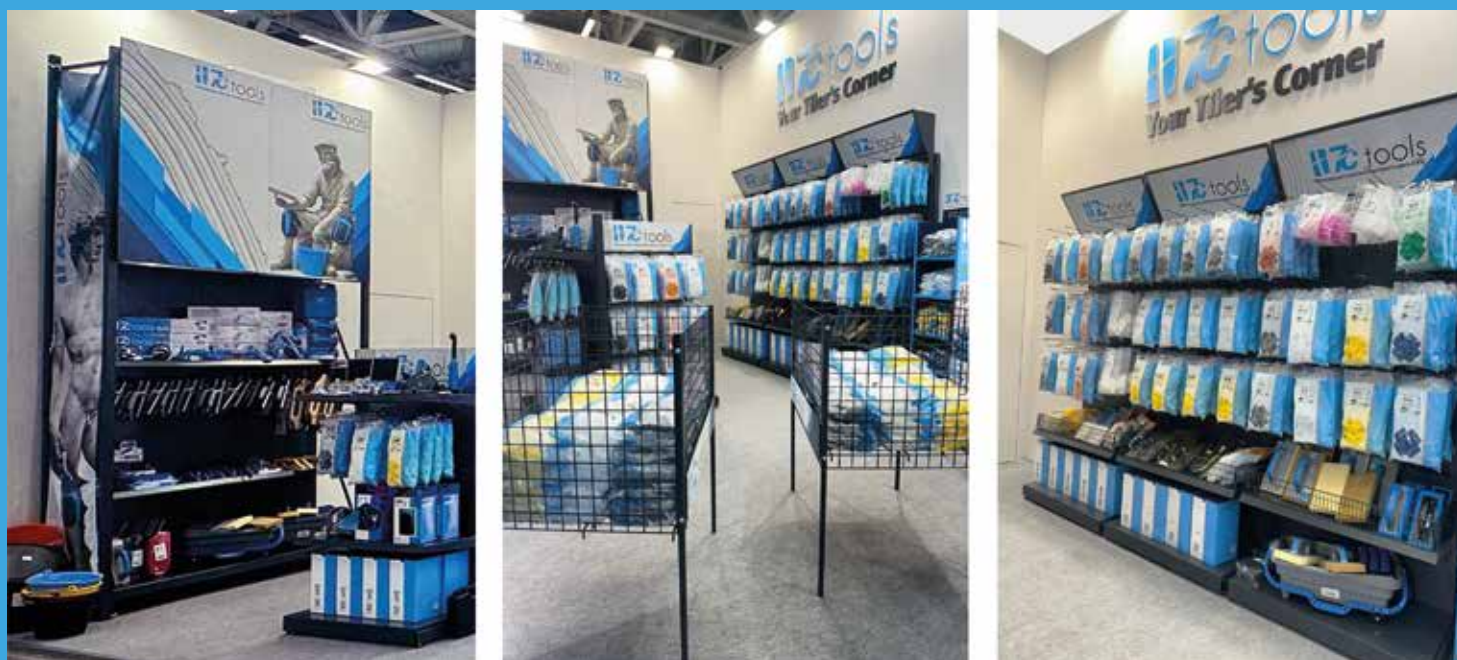

WZ[®]tools

CONDIZIONI GENERALI DI VENDITA DELLA WZ

Sede Legale (Logistica):
Via E. Mattei, 141 - 62014 Corridonia (Mc)

Carico e scarico:
dal Lunedì al Venerdì
dalle 08.30 alle 12.30 e dalle 14.00 alle 18.00

- 1. Modifiche al catalistino**
 - Ci riserviamo il diritto di modificare il catalistino senza alcun preavviso, inclusi i prezzi, le specifiche tecniche e le condizioni di vendita.
- 2. Accettazione degli ordini**
 - Gli ordini si intendono accettati "salvo approvazione della casa", che si manifesta anche con la sola evasione dell'ordine. Per ogni ordine ricevuto, verrà inviata una conferma da rimandare firmata per accettazione. In caso di mancata risposta entro 24 ore dall'invio della conferma, l'ordine si intenderà accettato.
- 3. Evasione degli ordini**
 - Gli ordini vengono evasi secondo disponibilità e senza obbligo di saldo immediato. L'eventuale rimanenza verrà spedita non appena disponibile, nel rispetto delle condizioni dell'ordine iniziale.
- 4. Integrità delle confezioni**
 - Le quantità ordinate potrebbero subire variazioni per mantenere l'integrità delle confezioni. In caso di richieste specifiche che non rispettano queste regole, potrebbero essere applicati costi aggiuntivi.
- 5. Reclami per danni o incongruità**
 - Eventuali reclami per mancanze o danni ai colli devono essere notificati al vettore al momento dello scarico e riportati sul documento di trasporto (DDT). In caso contrario, decade ogni diritto di rivalsa. Reclami relativi a discrepanze tra merce ricevuta e DDT/fattura verranno presi in considerazione solo se comunicati entro 5 giorni lavorativi dalla ricezione della merce.
- 6. Garanzie e responsabilità**
 - I prodotti forniti sono coperti da garanzia legale per difetti di conformità, valida per un periodo di 12 mesi per i clienti aziendali, salvo diversa indicazione. La garanzia non copre danni derivanti da uso improprio, installazione non conforme o negligenza del cliente.
- 7. Modifiche al prodotto**
 - Le foto, le caratteristiche e le descrizioni presenti nel catalistino sono orientative. Ci riserviamo il diritto di apportare modifiche permiglioramenti senza che ciò possa giustificare reclami da parte del cliente.
- 8. Prezzi**
 - I prezzi indicati si intendono al netto di IVA. Eventuali promozioni o sconti sono applicabili solo nei termini e nei periodi indicati.
- 9. Condizioni di pagamento**
 - Minimo d'ordine di fatturazione: € 100,00.
 - Porto franco per ordini superiori a € 600,00.
 - Per ordini inferiori alla soglia del porto franco verranno addebitate spese di trasporto pari a € 15,00.
 - Per il pagamento in contrassegno verranno addebitati costi aggiuntivi di € 15,00.
 - Non si accettano pagamenti con scadenza superiore a 90 giorni dalla fine del mese successivo alla fattura.
 - Per ogni RIBA verranno addebitate € 3,00 di commissioni. Eventuali insoluti comporteranno un addebito di € 4,50.
 - Ritardi nei pagamenti concordati comporteranno l'addebito di spese e il blocco degli ordini successivi.
- 10. Consegna**
 - Il giorno indicato nella conferma d'ordine sotto dicitura "data consegna" indica il giorno di partenza dal nostro magazzino.
 - I termini di consegna indicati sono puramente indicativi e non vincolanti. Eventuali ritardi non possono costituire motivo di annullamento dell'ordine o richiesta di risarcimento.
- 11. Giurisdizione**
 - Per qualsiasi controversia è competente il foro di Macerata.
- 12. Applicabilità delle condizioni generali**
 - Le presenti condizioni generali si applicano a tutte le transazioni concluse tra il Venditore e l'Acquirente, senza necessità di un esplicito richiamo o accordo specifico.

Tali condizioni si riferiscono esclusivamente al territorio italiano.



7c tools
Attrezzatura per trasformare i tuoi lavori in opere d'arte



7c srl Tools



7ctools



7c_tools



7c srl



7c srl

Via Enrico Mattei, 141
62014 CORRIDONIA (ITALY)
+39 0733522243 info@7ctools.com
www.7ctools.com
p.iva 01963630437